

RUPES®



SR100AEN - SR200AE

Satinatrici con aspirazione
Glazing machines with dust extraction
Lisseuses à satiner avec aspiration
Satiniermaschinen mit Absaugvorrichtung
Satinadoras con aspiración
Satineermachines met stofafzuiging
Матирующая машина с пылеудалением

ISTRUZIONI PER L'USO E LA MANUTENZIONE
OPERATING AND MAINTENANCE INSTRUCTIONS
NOTICE D'EMPLOI ET D'ENTRETIEN
BEDIENUNGS-UND WARTUNGSANLEITUNG
INSTRUCCIONES DE USO Y MANUTENCION
AANWIJZINGEN VOOR HET GEBRUIK EN HET ONDERHOUD
ИНСТРУКЦИЯ ПО ЭКСПЛУАТАЦИИ И ОБСЛУЖИВАНИЮ



ISTRUZIONI PER L'USO E LA MANUTENZIONE



OPERATING AND MAINTENANCE INSTRUCTIONS



NOTICE D'EMPLOI ET D'ENTRETIEN



BEDIENUNGS-UND WARTUNGSANLEITUNG



INSTRUCCIONES DE USO Y MANUTENCION



AANWIJZINGEN VOOR HET GEBRUIK EN HET ONDERHOUD



ИНСТРУКЦИЯ ПО ЭКСПЛУАТАЦИИ И ОБСЛУЖИВАНИЮ



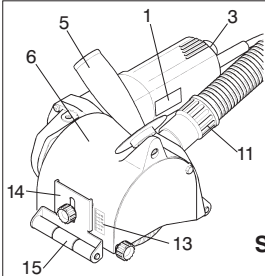

SR100AEN

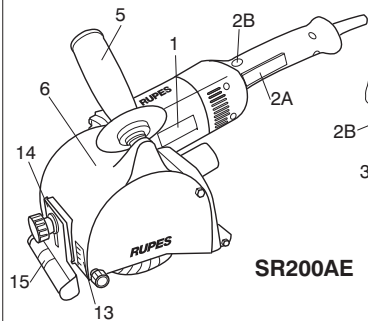
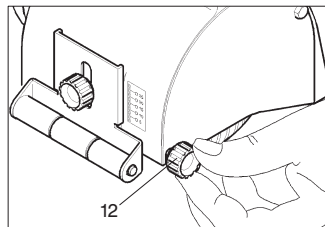
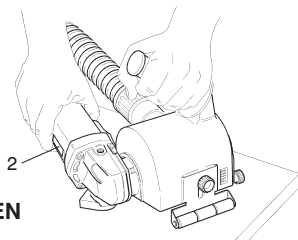

SR200AE

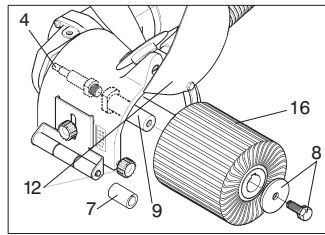
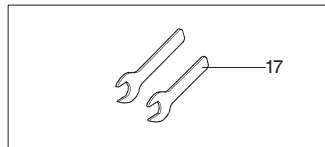
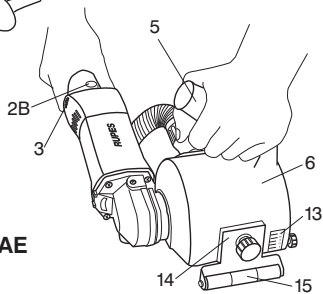



MODELLO	SR100AEN	SR200AE
CLASSE DI PROTEZIONE	II	II
TENSIONE DI LAVORO	230 V - 50 Hz	230 V - 50 Hz
CORRENTE ASSORBITA	4,3 A	5,3 A
POTENZA ASSORBITA	900 W	1.100 W
PROTEZIONE CONTRO I SOVRACCARICHI	SI	SI
REGOLAZIONE ELETTRONICA DELLE VELOCITÀ	SI	SI
GIRI/min.	1500 ÷ 4000	1500 ÷ 4000
DIAMETRO DEL RULLO mm	100	100
FILETTATURA DELL'ALBERO PORTA RULLO	M 14	M14
FERMO DELL'ALBERO PORTA RULLO	VITE M8	VITE M8
MASSA Kg	2,6	2,8

AVVERTENZE GENERALI

La macchina deve funzionare collegata ad un opportuno sistema di aspirazione (non fornito).

NORME PER LA SICUREZZA E LA PREVENZIONE DEGLI INFORTUNI

Le istruzioni per la sicurezza e la prevenzione degli infortuni sono riportate nel fascicolo "INDICAZIONI PER LA SICUREZZA" che costituisce parte integrante della presente documentazione; il libretto d'istruzioni per l'uso riporta solamente le informazioni aggiuntive strettamente correlate all'uso specifico della macchina.

Non fare funzionare mai gli utensili senza i dispositivi di protezione montati.

Ogni operazione sulla macchina venga eseguita a spina disinserita.

Prima dell'azionamento la macchina sia saldamente impugnata e non sia a contatto con la superficie di lavoro.

Indossate abiti adatti a svolgere il lavoro che state per compiere.

La macchina lavori sempre con la cappa di protezione aspirante montata.

I rulli abrasivi siano correttamente montati e serrati.

Assicurarsi che le scintille provocate durante la lavorazione non creino pericolo investendo persone o incendiando sostanze infiammabili.

Durante l'utilizzo possono formarsi polveri nocive alla salute; proteggere

le vie respiratorie con dispositivi a norma di legge e rispettare le disposizioni di sicurezza valide per il materiale sottoposto a lavorazione. Ricordatevi di utilizzare sempre tutti i D.P.I. (dispositivi di protezione individuali, quali guanti, cuffie, occhiali protettivi ecc.) secondo le normative di legge vigenti per prevenire o ridurre le possibilità di incidenti.

Attenzione! L'utensile continua per alcuni secondi a funzionare dopo lo spegnimento!

UTILIZZO CONFORME AGLI SCOPI PREVISTI

Verificare prima dell'uso che le caratteristiche di lavoro dei rulli abrasivi siano compatibili con quelli dell'utensile e che non siano rotti o usurati.

Verificare che i rulli abrasivi siano montati, maneggiati e conservati con cura secondo le indicazioni del costruttore.

Non utilizzare alcun sistema di adattamento per i rulli abrasivi diversi da quelli specificati.

Controllare che il pezzo da lavorare sia sufficientemente fissato.

In caso di utilizzo non conforme agli scopi previsti, l'utilizzatore si assume ogni responsabilità per eventuali danni ed incidenti.

PARTI DELLA MACCHINA

- 1 - Targhetta di identificazione
- 2 - Interruttore di inserimento-disinserimento
- 2A - Leva dell'interruttore
- 2B - Blocco dell'interruttore
- 3 - Regolatore di velocità
- 4 - Albero mandrino
- 5 - Impugnatura ausiliaria
- 6 - Cappa aspirante di protezione
- 7 - Distanziale fermarullo
- 8 - Vite e rondella
- 9 - Albero porta rullo
- 10 - Feroite per ventilazione motore
- 11 - Raccordo per tubo di aspirazione ø 29 mm
- 12 - Protezione laterale con pomello di serraggio
- 13 - Targhetta millimetrata
- 14 - Regolo inclinazione cappa
- 15 - Rullini di scorrimento
- 16 - Rullo abrasivo
- 17 - Chiavi in dotazione.

MESSA IN FUNZIONE

Prima di mettere in funzione la macchina accertarsi che:

- l'imballo sia integro e non mostri segni di danneggiamento dovuti a trasporto e magazzinaggio;
- la macchina sia completa; controllare che numero e natura dei componenti siano conformi a quanto riportato sul presente libretto;
- la fonte di energia e le prese di corrente a disposizione possano sopportare il carico indicato in tabella e riportato sulla targhetta di identificazione della macchina il cui facsimile, con spiegazioni, è riportato a pag. 7.

MONTAGGIO DELLA MACCHINA

- Allentare la protezione laterale svitando il pomello di serraggio (12) e ruotarla liberando lo spazio per il montaggio del rullo (16);

- inserire il rullo sull'albero porta rullo (9);
- se il rullo è lungo 50 mm inserire anche il distanziale in dotazione (7);
- bloccare il tutto con la vite fermarullo (8) servendosi delle chiavi in dotazione (17);
- richiudere la protezione;
- collegare il tubo di aspirazione (11).

PRIMA DELLA MESSA IN SERVIZIO

Accertarsi che:

- la fonte di energia sia conforme alle caratteristiche della macchina;
- cavo di alimentazione e relativa spina siano in perfetto stato;
- l'interruttore di inserimento/disinserimento sia efficiente operando, però, a spina disinserita;
- tutti i componenti della macchina siano montati correttamente e non presentino segni di danneggiamento;
- le ferroite di ventilazione non siano ostruite.
- la macchina sia correttamente collegata ad un sistema d'aspirazione idoneo ed efficiente.

AVVIAMENTO E FERMATA

SR100AEN

- **Avviamento:** spingere in avanti la slitta dell'interruttore (2); qualora se ne desideri il bloccaggio in posizione "inserito" premere contemporaneamente sulla parte anteriore della slitta.
- **Fermata:** rilasciare la slitta o, qualora sia bloccata, spingere sulla parte posteriore e lasciare che la stessa ritorni nella posizione di "arresto".

SR200AE

- **Avviamento:** premere prima il pulsante di bloccaggio (2B) posto sulla parte superiore dell'impugnatura e successivamente, la leva dell'interruttore (2A). Qualora se ne desideri il bloccaggio per un lavoro continuo premere la leva dell'interruttore (2A) e successivamente premere il pulsante di bloccaggio (2B) e mantenerlo premuto mentre si rilascia la leva dell'interruttore (2A) in modo che la stessa resti bloccata.
- **Fermata:** rilasciare la leva dell'interruttore o, qualora sia bloccata, spingere sulla leva in modo da provocare il rilascio del pulsante di blocco.

FUNZIONAMENTO DI PROVA

Avviare la macchina e controllare che non siano presenti vibrazioni anomale o scenterature del rullo abrasivo.
In caso contrario spegnere la macchina immediatamente e provvedere ad eliminare le anomalie.

REGOLAZIONE DEL NUMERO DI GIRI

La regolazione del numero di giri si ottiene manovrando opportunamente la rotella (3). La scelta della velocità va fatta in funzione delle caratteristiche dei rulli abrasivi e del materiale da lavorare.

SMONTAGGIO E SOSTITUZIONE DEI RULLI ABRASIVI

Per bloccare l'albero, inserire le chiavi di servizio nella tacca dell'albero mandrino tra il rullo e la cappa aspirante.
Non sono ammessi altri attrezzi per il serraggio/disserraggio.

UTENSILI DI LAVORO AMMESSI

Rulli o spazzole da \varnothing 100 mm e lunghezza 50 o 100 mm.

MANUTENZIONE

Tutte le operazioni vanno eseguite a spina disinserita.
A fine lavoro, od in caso di necessità, spolverare con getto di aria compressa il corpo macchina prestando particolare attenzione alla pulizia delle feritoie di ventilazione del motore.

Non sono ammessi altri interventi da parte dell'utente.

Per la manutenzione e la periodica pulizia delle parti interne, come spazzole, cuscinetti, ingranaggi etc. o altre necessità rivolgersi ai Centri di Assistenza autorizzati.

SICUREZZA ELETTRICA - BASSA TENSIONE

Le prove/verifiche sono state eseguite in accordo alle norme: EN 60745-1 sicurezza degli utensili elettrici a motore portatili.

SCHERMATURA CONTRO I RADIODISTURBI

Le macchine sono conformi agli effetti della prevenzione ed eliminazione dei radiodisturbi misurati secondo le norme EN55014-1 + EN55014-2; EN61000-3-2 + EN61000-3-3.

FORMAZIONE DI RUMORE

Il livello di pressione sonora, al posto di lavoro, generato dalla macchina in condizioni normali è di 88,7 dB (A) - potenza sonora 99,7 dB (A) - misurati secondo le norme EN ISO 3744 + UNI EN ISO 11203.
Attenzione: indossare adeguati presidi per la difesa dell'udito! (vedi avvertenze generali).

VALORE MEDIO DELL'ACCELERAZIONE

Il valore quadratico medio dell'accelerazione è inferiore a 2,5 m/sec² misurati secondo le norme UNI EN28662 + UNI EN ISO 5349.

GARANZIA

Tutte le macchine costruite dalla **RUPES** Spa sono garantite per 12 mesi dalla data di acquisto contro difetti di materiale e di fabbricazione. Le macchine devono essere utilizzate esclusivamente con accessori e ricambi originali **RUPES**: si declina ogni responsabilità per danni o incidenti provocati dall'inosservanza della presente norma che causa anche il decadimento della garanzia.

La garanzia decade qualora non vengano rispettate le prescrizioni del presente libretto o qualora venga fatto uso improprio della macchina. Decade altresì se la macchina viene smontata o manomessa o se vi sono evidenti danni derivanti da cattiva cura della stessa.

La garanzia è subordinata alla compilazione del tagliando riportato sull'ultima pagina di copertina del presente libretto d'istruzioni.



In caso di accertato malfunzionamento la macchina, accompagnata dal certificato di garanzia, dovrà essere consegnata o spedita franco di porto, non smontata e nell'imballaggio originale, al fabbricante o ad un Centro di Assistenza autorizzato riportato nell'elenco allegato al presente libretto.

In ogni caso la garanzia non dà diritto alla sostituzione della macchina. La **RUPES** Spa si riserva di apportare qualsiasi modifica alle caratteristiche tecniche o estetiche dei propri prodotti senza preavviso.

Non si assume nessuna responsabilità per eventuali errori di stampa. Il presente stampato annulla e sostituisce i precedenti.

TARGHETTA DI IDENTIFICAZIONE DELLA MACCHINA

POSIZIONAMENTO E SIGNIFICATO DEI DATI

1. Tipo della macchina.
2. Tensione nominale di lavoro in Volt (V).
3. Frequenza di lavoro in Hertz (Hz).
4. Corrente assorbita espressa in Ampere (A). Accertarsi che la linea elettrica cui viene allacciata la macchina possa agevolmente sopportare almeno la corrente indicata.
5. Potenza assorbita espressa in Watt (W).
6. Numero di matricola o di serie della macchina.
7. Dati tecnici della macchina.
8. Numero di giri/min.
9. Il doppio quadrato indica che la macchina è in doppio isolamento e quindi non necessita di messa a terra tramite il cordone di alimentazione.
10.  Leggere tutte queste istruzioni prima di azionare il presente prodotto.
11.  Dispositivi di protezione individuale.
12.  Il prodotto, in ottemperanza alla Direttiva Europea 2002/96/CE (RAEE) + 2003/108/CE e alla sua attuazione nel diritto nazionale, quando giunge a fine vita, non deve essere disperso nell'ambiente o gettato tra i rifiuti domestici, ma deve essere smaltito presso i centri di raccolta differenziata autorizzati (contattare le autorità locali competenti per conoscere dove smaltire il prodotto secondo le norme di legge). Il corretto smaltimento del prodotto contribuisce alla tutela della salute e alla salvaguardia dell'ambiente. Lo smaltimento abusivo del prodotto comporta sanzioni a carico dei trasgressori.

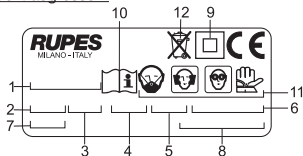

DICHIARAZIONE DI CONFORMITÀ



Dichiariamo sotto la nostra responsabilità che l'utensile elettrico a motore portatile, al quale fa riferimento il presente manuale, è conforme ai Requisiti Essenziali delle Direttive:

2006/42/CE Macchine
2006/95/CE Bassa Tensione
2004/108/CE Compatibilità elettromagnetica

Le prove/verifiche sono eseguite in accordo alle seguenti Normative:

EN 60745-1:2008 Sicurezza degli utensili elettrici a motore portatili
UNI EN ISO 3744: 1997 Acustica. Determinazione dei livelli di potenza sonora delle sorgenti di rumore.
UNI EN ISO 11203: 1997 Acustica. Rumore emesso dalle macchine e dalle apparecchiature.
UNI EN 28662-1: 1993 Macchine utensili portatili. Misura delle vibrazioni sull'impugnatura.
UNI EN ISO 5349-1: 2004 Vibrazioni meccaniche. Misurazione e valutazione dell'esposizione dell'uomo alle vibrazioni trasmesse alla mano.

Compatibilità elettromagnetica:
EN 55014-1: 2008 + EN 55014-2: 1998
EN 61000-3-2: 2009 + EN61000-3-3: 2008

Campi elettromagnetici:
EN 50366: 2004

RUPES S.p.A
IL PRESIDENTE
G. Valentini

TECHNICAL DATA

ENGLISH



TYPE	SR100AEN	SR200AE
PROTECTION CLASS	II	II
OPERATING VOLTAGE	230 V – 50 HZ	230 V – 50 HZ
ABSORBED CURRENT	4,3 A	5,3 A
ABSORBED POWER	900 W	1.100 W
OVERLOAD PROTECTION	YES	YES
ELECTRONIC SPEED CONTROL	YES	YES
RPM	1500 ÷ 4000	1500 ÷ 4000
ROLLER DIAMETER mm	100	100
THREAD OF ROLLER BEARING SHAFT	M 14	M 14
RETAINER OF ROLLER BEARING SHAFT	M8 SCREW	M8 SCREW
WEIGHT Kg	2,6	2,8

GENERAL WARNINGS

The tool must be connected to a suitable dust extraction system (not supplied).

SAFETY AND ACCIDENT PREVENTION INSTRUCTIONS

The safety and accident prevention instructions are reported in the "SAFETY INSTRUCTION" booklet which forms an integral part of these documents; the operating instructions indicate the additional information required specifically for use of the tool.

Never use the tools without the safety guards.

Any operations carried out on the tool must be effected with the power supply disconnected.

Before starting the tool, ensure that it is held tightly and not in contact with the work surface.

Wear clothing suited to the work you are about to perform.

Always work with the protective suction hood assembled.

Make sure that the abrasive rollers have been assembled and tightened properly.

Make sure that the sparks caused during work do not create danger by hitting people or inflammable substances.

Hazardous dust may form during use regulation safety devices for personal protection and observe safety norms valid for the processed work material.

Remember to always use all personal protection devices (such as gloves, headphones, goggles, etc.) according to laws in force to prevent or reduce accident probability.

Warning! the appliance continues to work for a few seconds after it has been switched off!

SPECIFIC USE

Before use make sure that the abrasive rollers operating characteristics are compatible with those of the machine and that they are not broken or worn.

Make sure that the abrasive rollers are assembled, handled and stored with care according to the manufacturer's indications.

Do not use and adapter system for abrasive rollers other than those specified.

Make sure the work piece is sufficiently fastened.

In the event of improper use, the user is fully liable for any damages or accidents.

PARTS OF THE TOOL

- 1 - Identification label
- 2 - On/off switch
- 2A - Switch lever
- 2B - Switch block
- 3 - Speed control
- 4 - Shaft
- 5 - Auxiliary handle
- 6 - Protective suction hood
- 7 - Roller retainer spacer
- 8 - Screw and washer
- 9 - Roller shaft
- 10 - Motor ventilation slots
- 11 - Connection for 29 mm suction hose
- 12 - Side guard with tightening knob
- 13 - Gauged plate
- 14 - Hood angle list
- 15 - Sliding pins
- 16 - Abrasive roller
- 17 - Keys

STARTING UP

Before starting-up the tool, ensure that:

- the packaging is complete and does not show signs of having been damaged during storage or transport;
- the tool is complete; check that the number and type of components comply with that reported in this instruction booklet;
- the power supply and socket outlet can support the load reported in the table and that indicated on the tool identification plate reproduced and explained on page 11.

ASSEMBLING THE TOOL

- Loosen the side guard (12) by unscrewing the tightening knob and turn it away to make room for assembly of the roller (18);
- position the roller on the roller shaft (9);

- if the roller is 50 mm long, also assemble the spacer provided (7);
- lock the assembly in place using the roller lock screw (8) and the key provided (17);
- tighten the guard again;
- connect up the suction hose (11).

BEFORE STARTING THE TOOL

Ensure that:

- the power supply conforms with the characteristics of the tool;
- the power supply cable and plug are in perfect condition;
- the ON/OFF switch works properly though with the power supply disconnected;
- all the parts of the tool have been assembled in the proper manner and that there are no signs of damage;
- the ventilation slots are not obstructed;
- the tool must be connected to a suitable and efficient aspiration device.

STARTING AND STOPPING

SR100AEN

- **Starting:** push the slide of the switch (2) forward; if the tool is to be locked in the ON position, apply pressure to the front part of the slide switch at the same time.
- **Stopping:** release the slide or, if locked in position, apply pressure to the back part of the switch and allow it to return to the stop position.

SR200AE

- **Starting:** press the locking button (2B) on the upper section of the handle, then the switch lever (2A). To lock the spindle shaft in order to be able to carry out a continuous machining, press the switch lever (2A), then the locking lever (2B) and hold it down while releasing the switch lever (2A), so that is firmly maintained in position.
- **Stopping:** release the switch lever or, if this is blocked, push the lever in order to release the locking button.

TEST RUN

Start the tool and check that there are no unusual vibration, no dismatching of the abrasive roller.

Otherwise switch-off the tool immediately and eliminate the cause.

SELECTING THE RPM

The rpm can be adjusted by rotating the wheel (3). The choice of speed depends on the characteristics of the abrasive rollers and the material to be worked.

REMOVING AND REPLACING ABRASIVE ROLLERS

Lock the shaft by inserting the key in the notch on the shaft located between the roller and the suction hood.

Do not use any other type of tool for locking/unlocking the shaft.

USABLE TOOLS

Rollers or brushes \varnothing 100 mm and 50 or 100 mm long

MAINTENANCE

All maintenance operations are carried out with the power supply disconnected.

At the end of each work session, or when required, remove any dust from the body of the tool using a jet of compressed air, paying particular attention to the motor ventilation slots.

No other maintenance operations must be undertaken by the user. Maintenance and cleaning of the inner parts, like brushes, ball bearings, gears etc. or others, must be carried out only by an authorised customer-service workshop.

ELECTRIC SAFETY - LOW TENSION

The tests have been carried out in accordance with the standard: EN 60745-1 safety of hand-held electric motor operated tools.

RADIO SUPPRESSION

The tools are suppressed in accordance for the prevention and elimination of radio disturbances measured in accordance with standard: EN55014-1+EN55014-2; EN61000-3-2+EN61000-3-3.

NOISE

The pressure noise level, produced by the machine in normal working conditions at the work station is 88,7 dB (A) - noise power 99,7 dB (A) - measured according to regulation EN ISO 3744 + UNI EN ISO 11203.

Warning: wear suitable hearing protections! (see warnings).

MEAN ACCELERATION VALUE

The mean quadratic acceleration value is less than 2,5 m/sec² measured in accordance with standard UNI EN 28662 + UNI EN ISO 5349.

GUARANTEE

All tools manufactured by **RUPES** Spa are guaranteed for 12 months from the date of purchase against fabrication and material defects.

All tools must be used only with **RUPES** original accessories and spare parts: we refuse all responsibility for damages or accidents caused by non-observance of this rule which will also cause the termination of the guarantee.

The guarantee will no longer be valid if the instructions contained in this booklet are not followed, if the tool is used for purposes other than that for which it is intended, if it is dismantled, interfered with in any way or damaged due to neglect.

The guarantee will be made valid by filling-in the form on the inside back cover of this instruction booklet.

If the tool is found to be defective or malfunctions, it should be returned carriage free in one piece in its original packing together with the guarantee certificate to the manufacturer or to one of the Assistance Centres listed in the appendix to this booklet.



The guarantee does not automatically imply replacement of the tool.

RUPES Spa reserves the right to make any technical or design modification to its products without prior notice.

The manufacturer is not liable for any print errors. This document voids and replaces previous ones.

TOOL IDENTIFICATION PLATE

POSITION AND MEANING OF INFORMATION

1. Type of tool.
2. Nominal working voltage in Volts (V).
3. Working frequency in Hertz (Hz).
4. Absorbed current in Amperes (A). Ensure that the power supply to which the tool is connected can easily tolerate the indicated current as a minimum.
5. Absorbed power expressed in Watts (W).
6. Tool code or serial number.
7. Technical data of the tool.
8. Maximum rpm
9. The double square indicates that the tool is doubly insulated and therefore does not require earthing through the power supply cable.
10.  Read all these instructions before operating this product and save these instructions.
11.  Personal safety devices.
12.  At the end of its useful life, the product, pursuant to European Directive 2002/96/CE (RAEE) + 2003/108/CE and its implementation in national law, must not be released into the environment or thrown away as domestic waste, but must be disposed of at authorised recycling centres (contact the relevant local authorities for a list of places where the product may be disposed of according to the law). Disposing of the product correctly contributes to protecting human health and safeguarding the environment. Any illegitimate disposal of the product will be punishable by law.

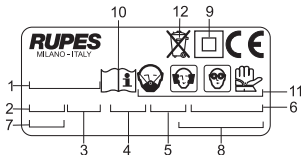

CONFORMITY DECLARATION



We declare on our responsibility that the hand-held motor operated tool, which is mentioned in the present operating manual, is in conformity with the Essential Requirements of Safety of the following Directives:

- 2006/42/CE Machinery
- 2006/95/CE Low Tension
- 2004/108/CE Electromagnetic Compatibility

The tests have been carried out in accordance with following Standards:

- EN 60745-1:2008 Safety of hand-held electric motor operated tools
- UNI EN ISO 3744:1997 Acoustics. Determination of sound power levels of noise sources.
- UNI EN ISO 11203: 1997 Acoustics. Noise emitted by machinery and equipment.
- UNI EN 28662-1: 1993 Hand-held portable power tools. Measurement of vibrations at the handle.
- UNI EN ISO 5349-1: 2004 Mechanical vibration. Measurement and evaluation of human exposure to hand-transmitted vibration.

Electromagnetic compatibility:

- EN 55014-1: 2008 + EN 55014-2: 1998
- EN 61000-3-2: 2009 + EN61000-3-3: 2008

Electromagnetic fields:

- EN 50366: 2004

RUPES S.p.A.
IL PRESIDENTE
G. Valentini

CARACTERISTIQUES TECHNIQUES

FRANÇAIS



TYPE	SR100AEN	SR200AE
CLASSE DE PROTECTION	II	II
TENSION D'USINAGE	230 V – 50 HZ	230 V – 50 HZ
COURANT ABSORBE	4,3 A	5,3 A
PUISSANCE ABSORBEE	900 W	1.100 W
PROTECTION CONTRE LES SURCHARGES	OUI	OUI
REGULATION ELECTRONIQUE DES VITESSES	OUI	OUI
TOURS/MIN	1500 ÷ 4000	1500 ÷ 4000
DIAMETRE DU ROULEU mm	100	100
FILETAGE DE L'ARBRE PORTE-ROULEAU	M14	M14
ARRET DE L'ARBRE PORTE-ROULEAU	VIS M8	VIS M8
MASSE Kg	2,6	2,8

RECOMMANDATIONS GENERALES

La machine doit fonctionner reliée à un système d'aspiration approprié (non fourni).

INSTRUCTIONS RELATIVES A LA SECURITE ET A LA PROTECTION CONTRE LES ACCIDENTS DU TRAVAIL

Les instructions relatives à la sécurité et à la protection contre les accidents du travail sont contenues dans le fascicule "INDICATIONS RELATIVES A LA SECURITE" qui fait partie intégrante de la présente documentation; le livret d'instructions relatives à l'utilisation indique uniquement les informations complémentaires qui sont étroitement liées à l'utilisation spécifique de la machine.

Ne jamais faire fonctionner les outils sans avoir monté les dispositifs de protection.

Chaque opération effectuée sur la machine ait lieu après que la fiche ait été débranchée.

Avant sa mise en marche, la machine soit empoignée solidement et qu'elle ne soit pas en contact avec la surface de travail.

Portez des vêtements adaptés au travail que vous devez exécuter.

La machine travaille toujours avec la hotte d'aspiration dûment montée.

Les rouleaux abrasifs soient montés et serrés correctement.

S'assurer que les étincelles provoquées en travaillant ne risquent pas de toucher les personnes ou d'incendier des substances inflammables.

Des poussières pouvant nuire à la santé sont susceptibles de se former

pendant l'utilisation: protéger les voies respiratoires à l'aide de dispositifs conformes aux règlements et respecter les mesures de sécurité applicables au matériau en cours d'usinage.

N'oubliez pas de porter toujours tous les dispositifs de protection personnelle (DPP) (comme des gants, un casque, des lunettes de protection, etc..) conformément aux dispositions légales en vigueur afin de prévenir ou de réduire les risques d'accident.

Attention! l'outil continue à fonctionner pendant quelques secondes après l'arrêt!

UTILISATION CONFORME

Vérifier avant l'utilisation que les caractéristiques de travail des rouleaux abrasifs sont compatibles avec celles de l'outil et qu'elles ne sont pas cassées ou usées.

Vérifier que les rouleaux abrasifs sont montés, maniés et conservés avec soin, conformément aux indications du constructeur.

N'utiliser aucun système d'adaptation pour rouleaux abrasifs différentes de celles prévues.

Contrôler que le poids de la pièce à travailler est suffisamment fixé.

En cas d'utilisation non conforme aux buts prévus, l'utilisateur sera tenu responsable des éventuels dommages et accidents.

PARTIES DE LA MACHINE

- 1 - Etiquette d'identification
- 2 - Interrupteur de mise en marche - arrêt
- 2A - Levier de l'interrupteur
- 2B - Verrouillage de l'interrupteur
- 3 - Regulateur de vitesse
- 4 - Arbre broche
- 5 - Poignée auxiliaire
- 6 - Hotte aspirante de protection
- 7 - Entretoise de blocage du rouleau
- 8 - Vis et rondelle
- 9 - Arbre porte-rouleau
- 10 - Fentes pour la ventilation du moteur
- 11 - Raccord pour le tube d'aspiration \varnothing 29 mm
- 12 - Protection latérale avec pommeau de serrage
- 13 - Plaquette millimétrée
- 14 - Règle d'inclinaison de la hotte
- 15 - Rouleaux de glissement
- 16 - Rouleau abrasif
- 17 - Clés fournies

MISE EN SERVICE

Avant de mettre la machine en service, s'assurer que:

- l'emballage est intègre et qu'il ne montre aucun signe d'endommagements dus au transport et au stockage;
- la machine est complète; s'assurer que le nombre et la nature des composants sont conformes aux indications contenues dans le présent livret d'instructions;
- la source d'énergie et les prises de courant à disposition peuvent supporter la charge indiquée dans le tableau et sur la plaquette d'identification de la machine, dont le fac-similé et les explications relatives sont fournis page 15.

MONTAGE DE LA MACHINE

- Desserrer la protection latérale (12) en dévissant le pommeau de serrage et la faire tourner en libérant l'espace pour le montage du rouleau (13);
- introduire le rouleau sur l'arbre porte-rouleau (9);

- si la longueur du rouleau est égale à 50 mm, placer également l'entretoise fournie avec la machine (7);
- bloquer le tout à l'aide de la vis de blocage du rouleau (8) en se servant des clés fournies avec la machine (17);
- fermer la protection;
- raccorder le tuyau d'aspiration (11).

AVANT LA MISE EN SERVICE

S'assurer que:

- la source d'énergie est conforme aux caractéristiques de la machine;
- le câble d'alimentation et la fiche relative sont en parfait état;
- l'interrupteur de mise en marche/arrêt est efficace en agissant cependant lorsque la fiche est débranchée;
- tous les composants de la machine sont montés correctement et ne présentent pas de signes d'endommagement;
- les fentes de ventilation ne sont pas bouchées;
- la machine soit reliée à un dispositif d'aspiration approprié et efficace.

MISE EN MARCHÉ ET ARRÊT

SR100AEN

- **Mise en marche:** pousser vers l'avant le coulisseau de l'interrupteur (2); pour le bloquer en position "ouvert", appuyer en même temps sur la partie avant du coulisseau.
- **Arrêt:** relâcher le coulisseau ou, s'il est bloqué, pousser sur la partie arrière et attendre qu'il revienne en position "d'arrêt".

SR200AE

- **Mise en marche:** appuyer d'abord sur la touche de verrouillage (2B) située à l'arrière de la poignée puis sur le levier de l'interrupteur (2A). Si l'on souhaite le verrouillage pour un travail continu, appuyer sur le levier de l'interrupteur (2A) puis appuyer sur la touche de verrouillage (2B) et la maintenir appuyée pendant que l'on relâche le levier de l'interrupteur (2A) de façon à ce que celui-ci reste verrouillé.
- **Arrêt:** relâcher le levier de l'interrupteur ou, s'il devait être verrouillé, pousser sur le levier de façon à provoquer le relâchement de la touche de verrouillage.

FONCTIONNEMENT D'ESSAI

Mettre la machine en marche et s'assurer qu'il n'y a pas de vibrations anormales et que le rouleau abrasif n'est pas décentré.

Dans le cas contraire, éteindre la machine immédiatement et éliminer les anomalies.

SELECTION DU NOMBRE DE TOURS

Le réglage du nombre de tours s'obtient en manoeuvrant de manière appropriée le bouton (3). Le choix de la vitesse doit être fait en fonction des caractéristiques du rouleaux abrasif et du matériau à usiner.

DEMONTAGE ET REMPLACEMENT DES ROULEAUX ABRASIFS

Pour bloquer l'arbre, introduire les clés de service dans l'encoche de l'arbre broche entre le rouleau et la hotte d'aspiration.

Il est interdit d'utiliser des outils pour le serrage/desserrage.

OUTILS DE TRAVAIL ADMIS

Rouleaux ou brosses de \varnothing 100 mm et longueur 50 ou 100 mm.

ENTRETIEN

Toutes les opérations doivent être effectuées à fiche étant débranchée. A la fin du travail et en cas de nécessité, dépoussiérer le corps de la machine à l'aide d'un jet d'air comprimé en faisant particulièrement attention au nettoyage des fentes de ventilation du moteur.

Aucune autre intervention de l'utilisateur n'est pas admise.

Tous les travaux d'entretien et les travaux de polissage des pièces internes, comme les brosses, coussinet, engrenages etc., doivent être effectués par un atelier de réparation autorisé.

SECURITE ELECTRIQUE - BASSE TENSION

Les proves/verifies ont été exécutés en accord a les normes: EN 60745-1 sécurité des outils électrique a moteur portatives.

PROTECTION CONTRE LES PARASITES RADIO

Les machines sont conformes à les effets de la prévention et des parasites radio mesures en accord a les normes EN55014-1+EN55014-2; EN61000-3-2+EN61000-3-3.

FORMATION DU BRUIT

Le niveau de pression sonore, au poste de travail, généré par la machine en conditions normales est de 88,7 dB (A) - puissance sonore 99,7 dB (A) - mesurés conformément aux normes EN ISO 3744 + UNI EN ISO 11203.

Attention: porter les dispositifs de protection de l'ouïe adéquats! (Cf. avertissements généraux).

VALEUR MOYENNE DE L'ACCELERATION

La valeur quadratique moyenne de l'accélération est inférieure à 2,5 m/sec² mesuré en accord a les normes UNI EN 28662 + UNI EN ISO 5349.

GARANTIE

Toutes les machines construites par la Société **RUPES** Spa sont garanties pendant 12 mois à compter de la date d'achat contre les défauts matériau et de fabrication.

Les machines ne doivent être utilisées qu'avec les pièces détachées et les accessoires originaux **RUPES**: nous déclinons toute responsabilité en cas d'accidents ou de dégâts matériels provoqués par le non-respect de cette norme, qui entraînera en outre l'annulation de la garantie.

La garantie prend fin en cas de non-respect des prescriptions du présent livret ou en cas d'utilisation impropre de la machine. Elle prend fin également si la machine est démontée ou modifiée ou en cas de dommages évidents dérivant d'un mauvais entretien.

La garantie est subordonnée au remplissage du coupon qui se trouve à la dernière page de couverture du présent livret d'instructions.

En cas de mauvais fonctionnement, la machine, accompagnée de son certificat de garantie, devra être remise ou envoyée en port payé, non démontée et dans son emballage d'origine, au fabricant ou à un Centre d'Assistance agréée indiqué sur la liste annexée au présent livret.



La garantie ne donne pas en aucun cas droit au remplacement de la machine.

RUPES Spa se réserve le droit de modifier sans préavis les caractéristiques techniques ou esthétiques des ses produits.

Nous déclinons toute responsabilité quant aux erreurs d'impression éventuelles. Ce document annule et remplace tous les précédents.

PLAQUETTE D'IDENTIFICATION DE LA MACHINE

EMPLACEMENT ET SIGNIFICATION DES DONNEES

1. Type de la machine.
2. Tension nominale de travail en Volts (V).
3. Fréquence de travail en Hertz (Hz).
4. Courant absorbé exprimé en Ampères (A). S'assurer que la ligne électrique à laquelle la machine est branchée pourra aisément supporter au moins le courant indiqué.
5. Puissance absorbée exprimée en Watts (W).
6. Numéro d'immatriculation ou de série de la machine.
7. Caractéristiques techniques de la machine.
8. Nombre de tours/min.
9. Le double carré indique que la machine est à double isolement et que par conséquent, la mise à la terre par le cordon d'alimentation n'est pas nécessaire.
10.  Lire toutes ces instructions avant de mettre en marche le présent produit.
11.  Dispositifs de protection individuels.
12.  Conformément à la Directive européenne 2002/96/CE (RAEE) + 2003/108/CE et à sa mise en application dans la législation nationale, les vieux produits ne doivent être jetés ni dans la nature ni avec les ordures ménagères mais être remis à un centre de collecte sélective autorisé (adressez-vous à votre mairie pour savoir où vous débarrasser du produit conformément à la loi). L'élimination correcte du produit contribue à la protection de la santé et de l'environnement. En n'éliminant pas le produit conformément à la loi en vigueur vous vous exposez à des sanctions.

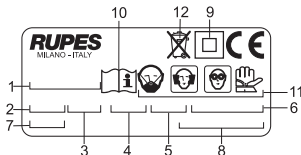

DÉCLARATION DE CONFORMITÉ



Nous déclarons sous notre responsabilité que l'outil électrique à moteur portable, auquel se réfère le présent manuel, est conforme aux Conditions Essentielles des Directives :

2006/42/CE Machines
2006/95/CE Basse Tension
2004/108/CE Compatibilité électromagnétique

Les preuves/vérifiés ont été exécutés en accord a les vigueurs Règles Harmonisés Européennes
Basse Tension:

EN 60745-1: 2008 Sécurité des outils électrique a moteur portatives
UNI EN ISO 3744:1997 Acoustique. Détermination des niveaux de puissance sonore des sources du bruit.
UNI EN ISO 11203:1997 Acoustique. Bruit émis par les machines et les équipements.
UNI EN 28662-1:1993 Machines-outils portables. Mesure des vibrations au niveau de la poignée.
UNI EN ISO 5349-1:2004 Vibrations mécaniques. Mesure et évaluation de l'exposition de l'homme aux vibrations transmises à la main.

Compatibilité électromagnétique:
EN 55014-1: 2008 + EN 55014-2: 1998
EN 61000-3-2: 2009 + EN61000-3-3: 2008

Champs électromagnétiques:
EN 50366: 2004

RUPES S.p.A.
IL PRÉSIDENTE
G. Valentini

TYPE
SCHUTZART
BETRIEBSSPANNUNG
STROMAUFNAHME
LEISTUNGS-AUFNAHME
ÜBERLASTSCHUTZ
ELEKTRONISCHE DREHZAHLEINSTELLUNG
U/MIN.
ROLLENDURCHMESSER mm
GEWINDE DER ROLLENTRÄGERWELLE
ARRETIERUNG DER ROLLENTRÄGERWELLE
GEWICHT Kg

SR100AEN
230 V – 50 HZ
4,3 A
900 W
JA
JA
1500 ÷ 4000
100
M14
SCHRAUBE M8
2,6

SR200AE
II
230 V – 50 HZ
5,3 A
1.100 W
JA
JA
1500 ÷ 4000
100
M14
SCHRAUBE M8
2,8

ALLGEMEINE HINWEISE

Die genannten Geräte dürfen nur zusammen mit einer passenden Staubabsaugung betrieben werden (kein Lieferbestandteil).

SICHERHEITS- UND UNFALLVERHÜTUNGSVORSCHRIFTEN

Die Sicherheits- und Unfallverhütungsvorschriften sind im beiliegenden Heft "HINWEISE ZUR SICHERHEIT" enthalten, welches vollwertiger Bestandteil der vorliegenden Dokumentation ist. Diese Gebrauchsanleitung nennt daher nur die Zusatzinformationen, die den spezifischen Einsatz dieses Gerätes betreffen.

Alle Arbeiten an der Maschine nur bei gezogenem Netzstecker ausführen. Werkzeuge niemals ohne aufmontierte Schutzvorrichtungen betreiben. Die Maschine vor dem Einschalten fest in der Hand halten. Sie darf die zu bearbeitende Fläche nicht berühren.

Tragen Sie für die durchzuführenden Arbeiten geeignete Kleidung. Die Maschine immer mit montiertem Schutzabzugshaube eingesetzt wird.

Die Schleifrollen immer richtig montiert und befestigt sind. Sicherstellen, dass die während der Fertigung verursachten Funken keine Gefahr darstellen, indem sie auf Personen fallen oder entflammbare Substanzen in Brand setzen.

Während der Verwendung kann es zur Bildung gesundheitsschädlichen Staubs kommen: Schützen Sie die Atemwege mit den gesetzlich vorge-

schriebenen Vorrichtungen und befolgen Sie die für das jeweils zu bearbeitende Material geltenden Sicherheitsvorschriften.

Achten Sie darauf, stets die gesamte P.S.A. (persönliche Schutzausrüstung, wie zum Beispiel Handschuhe, Hörschutz, Schutzbrille usw.) entsprechend den geltenden Bestimmungen zur Unfallverhütung bzw. zur Unfallvermeidung zu tragen.

Achtung! Das Werkzeug läuft nach dem Ausschalten noch für einige Sekunden weiter!

BESTIMMUNGSGEMÄßE VERWENDUNG

Vor dem Gebrauch muss überprüft werden, ob die Betriebseigenschaften der Schleifrolle mit denen der Maschine übereinstimmen und nicht gebrochen oder abgenutzt sind.

Außerdem muss überprüft werden, ob die Schleifrolle gemäß den Herstellerangaben eingebaut, gehandhabt und aufbewahrt werden. Keine Anpassungssystem für Schleifrolle als angegeben benutzen. Überprüfen, ob das Werkstück ausreichend befestigt ist.

Wird das Gerät für nicht vorgesehene Zwecke benutzt, übernimmt der Benutzer jede Verantwortung für eventuelle Schäden oder Unfälle.

BAUTEILE DER MASCHINE

- 1 - Typenschild
- 2 - Ein-/Aus-Schalter
- 2A - Hebel des Schalters
- 2B - Sperre des Schalters
- 3 - Drehzahleinstellung
- 4 - Spindelarretierung
- 5 - Zusatzgriff
- 6 - Schutzabzugshaube
- 7 - Distanzstück für Rollenarretierung
- 8 - Schraube und Unterlegscheibe
- 9 - Rollenträgerwelle
- 10 - Motorbelüftungsschlitze
- 11 - Anschluß für Saugschlauch
- 12 - Seitenschutz mit Drehgriff zur Befestigung
- 13 - Millimeterschild
- 14 - Richtlineal für Haubenneigung
- 15 - Gleitrollen
- 16 - Schleifrolle
- 17 - Mitgelieferte Schlüssel

INBETRIEBNAHME

Vor einer Inbetriebnahme des Gerätes sollten Sie sicherstellen:

- daß die Verpackung unversehrt ist und keine Beschädigungen durch Transport bzw. Lagerung aufweist;
- daß das Gerät vollständig ist, also Anzahl und Art der Gerätekomponenten mit den Angaben in dieser Gebrauchsanleitung übereinstimmen;
- daß Stromnetz und Steckdosen für die in der Tabelle bzw. auf dem Geräteschild (vgl. Abbildung u. Beschreibung des Geräteschildes auf Seite 19) genannte Stromlast ausgelegt sind.

ZUSAMMENBAU DER MASCHINE

- Seitenschutz (12) lockern und dazu den Drehgriff lösen und drehen, bis der Platz für die Montage der Rolle (16) vorhanden ist;
- Rolle auf Rollenträgerwelle (9) aufziehen;
- Ist die Rolle länger als 50 mm auch das mitgelieferte Abstandsstück (7) einsetzen;

- Das Ganze mit der Rollenarretierschraube (8) blockieren und dabei die mitgelieferten Schlüssel (17) benutzen
- Schutzabdeckung schließen;
- Absaugschlauch (11) anschließen.

VOR DER INBETRIEBNAHME

Stellen Sie folgende Punkte sicher:

- Das Stromnetz entspricht den Gerätekenndaten;
- Anschlußkabel und-Stecker sind in ordnungsgemäßem Zustand;
- Der EIN/AUS- Schalter funktioniert einwandfrei. Zur Überprüfung die in Kapitel "Inbetriebnahme" beschriebenen Schaltstellungen - allerdings bei gezogenem Netzstecker - ausprobieren;
- Sämtliche Gerätekomponenten sind ordnungsgemäß montiert und zeigen keine Anzeichen von Beschädigung;
- Die Lüftungsschlitze sind nicht verstopft;
- Die Maschine muß an eine sinngemäß bemessene und funktionstüchtige Staubabsaugung angeschlossen sein.

EINSCHALTEN UND AUSSCHALTEN

SR100AEN

- Start: Den Schiebeschalter (2) nach vorn schieben. Falls dieser in EIN- Stellung festgesetzt werden soll, gleichzeitig das vordere Ende des Schiebers drücken.
- Stoppen: Den Schiebeschalter loslassen, oder - falls dieser in EIN- Stellung blockiert ist - auf dessen hinteres Ende drücken und den Schalter in AUS-Stellung zurückfedern lassen.

SR200AE

- Start: Zuerst die Sperrtaste (2B) oben am Griff drücken und anschließend den Hebel des Schalters (2A) betätigen. Falls die Unterbrechung des Betriebs gewünscht wird, den Hebel des Schalters (2A) niederdrücken, anschließend die Sperrtaste (2B) gedrückt halten und gleichzeitig Hebel des Schalters (2A) loslassen, so dass dieser blockiert bleibt.
- Stoppen: Den Hebel des Schalters loslassen oder, sofern er blockiert ist, darauf drücken, sodass die Sperrtaste freigegeben wird.

TESTLAUF

Schalten Sie das Gerät ein und stellen Sie sicher, daß es nicht ungewöhnlich vibriert, oder die Schleifrolle berührt wird.

Andernfalls das Gerät sofort ausschalten und die Störung beheben.

EINSTELLUNG DER DREHZAHL

Die Einstellung der Drehzahl wird über entsprechendes Betätigen des Stellrädchens (3) erzielt. Die Wahl der Geschwindigkeit erfolgt in Abhängigkeit von den Eigenschaften der Schleifrollen und des zu bearbeitenden Materials.

AUSBAU UND AUSWECHSELN DER SCHLEIFROLLEN

Zur Arretierung der Welle die Betriebsschlüssel in die Kerbe der Spindelwelle zwischen Rolle und Absaughaube einsetzen.

Zum Festziehen/Lösen sind keine anderen Werkzeuge erlaubt.

ZULÄSSIGE WERKZEUGE

Roller oder Bürsten mit Durchmesser 100 und Länge 50 mm oder 100 mm.

PFLEGE DES GERÄTES

Sämtliche Eingriffe bei gezogenem Netzstecker ausführen.

Das Gerät nach der Arbeit sowie bei Bedarf mit Druckluft von Staub befreien. Besonders darauf achten, daß die Lüftungsschlitze des Motors sauber sind.

Sonstige Eingriffe durch den Geräteanwender sind nicht zulässig. Für die Wartung und die periodische Reinigung von den inneren Teilen z. B: Bürsten, Lagern, Zahnrädern usw. oder andere Bedürfnisse wenden Sie sich bitte an einer autorisierten Kundendienststelle an.

ELEKTRISCHE SICHERHEIT - NIEDERSpannung

Die Tests wurden nach den Anforderungen der zur Zeit gültigen Normen ausgeführt:

EN 60745-1 sicherheit für tragbare elektrisch betriebene Maschinen.

FUNKENTSTÖRUNG

Die Geräte erfüllen die Vorschriften der EG-Richtlinie 89/336 zur Vorbeugung und Beseitigung von Funkstörungen Messung nach Norm EN55014-1 + EN55014-2; EN61000-3-2 + EN61000-3-3.

SCHALLPEGEL

Der von der Maschine unter normalen Betriebsbedingungen am Arbeitsplatz verursachte Schalldruckpegel entspricht 88,7 dB (A) - Schalleistung 99,7 dB (A) - gemessen gemäß EN ISO 3744 + UNI EN ISO 11203.

Achtung: Während des Betriebs angemessenen Gehörschutz tragen! (siehe allgemeine Hinweise)

MITTLERE BESCHLEUNIGUNG

Die mittlere quadratische Beschleunigung liegt unter 2,5 m/s² Messung nach UNI EN 28662 + UNI EN ISO 5349.

GARANTIE

Für alle von ihr hergestellten Geräte leistet die Fa. **RUPES** Spa Gewähr im von Mangeln, die innerhalb von 12 Monaten ab dem Kaufdatum aufgrund Material- oder Fabrikationsfehlern auftreten.

Die Maschinen dürfen ausschließlich mit Originalzubehör und Originalersatzteilen von **RUPES** betrieben werden: Das Unternehmen haftet nicht für Unfälle oder Schäden, die auf die Nichtbeachtung dieser Bestimmung zurückzuführen sind, die außerdem zum unverzüglichen Verfall der Garantie führt.

Der Garantieanspruch entfällt bei unsachgemäßem Gebrauch des Gerätes oder der Nichteinhaltung dieser Gebrauchsanleitung.

Er entfällt ebenfalls, wenn das Gerät demontiert bzw. umgerüstet wurde oder sichtbare Schäden infolge mangelhafter Pflege aufweist.

Die Inanspruchnahme der Garantieleistung ist nur möglich, wenn der Abschnitt auf der vorletzten Umschlagseite dieser Gebrauchsanleitung ausgefüllt ist.



Im Fall einer nachweislichen Funktionsstörung muß das Gerät dem Hersteller komplett montiert, originalverpackt und mit beiliegender Garantiekarte fracht und portofrei übergeben bzw. zugesendet werden. Die Übergabe an ein autorisiertes Kundendienstzentrum (siehe beiliegendes Verzeichnis) ist ebenfalls möglich. In keinem Fall leitet sich aus dem Garantieanspruch ein Rechtsanspruch auf die Ersetzung des Gerätes ab.

Die Fa. **RUPES** SpA behält sich das Recht vor, ohne Vorankündigung technische und ästhetische Änderungen an ihren Produkten vorzunehmen.

Das Unternehmen haftet nicht für eventuelle Druckfehler. Vorliegendes Dokument annulliert und ersetzt alle früheren Veröffentlichungen.

KENNDATENSCHILD DES GERÄTES

ANORDNUNG UND BEDEUTUNG DER ANGABEN

1. Gerätetyp.
2. Nenn-Anschlußspannung in Volt (V).
3. Frequenz in Hertz (Hz).
4. Stromaufnahme in Ampere (A). Es ist sicherzustellen, daß die Stromleitung, an die das Gerät angeschlossen werden soll, mindestens diese Strombelastung problemlos aushält.
5. Leistungsaufnahme in Watt (W).
6. Geräte- oder Seriennummer.
7. Technische Gerätedaten.
8. Drehzahl in Umdrehungen/Min.
9. Das doppelte Quadrat zeigt an, daß das Gerät zweifach schutzisoliert ist und daher keine Erdung über das Anschlußkabel erforderlich ist.
10.  Lesen Sie diese Hinweise aufmerksam durch, bevor Sie das vorliegende Produkt in Betrieb nehmen.
11.  Persönliche Schutz-Ausrüstung.
12.  Das Produkt darf entsprechend der Europäischen Richtlinie 2002/96/CE (RAEE) + 2003/108/CE und deren Umsetzung in der nationalen Gesetzgebung am Ende seiner Lebensdauer nicht weggeworfen oder im Hausmüll entsorgt werden, sondern muß bei den autorisierten Zentren zur Abfalltrennung abgegeben werden (wenden Sie sich an die zuständigen Behörden vor Ort, um zu erfahren, wo das Produkt nach den gesetzlichen Bestimmungen zu entsorgen ist). Die korrekte Entsorgung des Produkts trägt zum Schutz der Gesundheit und der Umwelt bei. Die missbräuchliche Entsorgung des Produkts zieht Sanktionen zu Lasten des Verursachers nach sich.

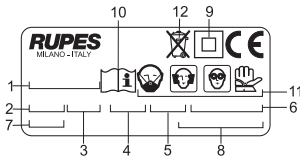

KONFORMITÄTSERKLÄRUNG



Wir bestätigen in unserer Verantwortung das die Handgehaltenen Motorwerkzeuge, die in diesem Betriebshandbuch beschrieben werden, ist in Übereinstimmung mit den wesentlichen Bestimmungen für die Sicherheit der folgenden Direktiven:

2006/42/CE Maschinenrichtlinie
2006/95/CE Niederspannung
2004/108/CE Elektromagnetische Verträglichkeit

Die Tests wurden ausgeführt nach den Anforderungen der zur Zeit gültigen europäischen Harmonisierungsregeln Niederspannung:

EN 60745-1: 2008 Sicherheit für tragbare elektrisch betriebene Maschinen
UNI EN ISO 3744:1997 Akkustik. Festsetzung des Geräuschlevel und Lärmpegel.
UNI EN ISO 11203: 1997 Akkustik. Von Maschinen und Anlagen ab gegebener Lärmpegel.
UNI EN 28662-1: 1993 Handgehaltene motorbetriebene Maschinen - Messung mechanischer Schwingungen am andgriff.
UNI EN ISO 5349-1: 2004 Mechanische Schwingungen. Messung und Auswertung von Auswirkungen auf die Hand übertragene Vibrationen.

Elektromagnetische Verträglichkeit:

EN 55014-1: 2008 + EN 55014-2: 1998
EN 61000-3-2: 2009 + EN 61000-3-3: 2008

Elektromagnetische Felder:

EN 50366: 2004

RUPES S.p.A
IL PRESIDENTE
G. Valentini

DATOS TECNICOS

ESPAÑOL 

TYPE	SR100AEN	SR200AE
CLASE DE PROTECCION	II	II
TENSION DE OPERACION	230 V – 50 HZ	230 V – 50 HZ
CORRIENTE ABSORBIDA	4,3 A	5,3 A
POTENCIA ABSORBIDA	900 W	1.100 W
PROTECCION CONTRA LAS SOBRECARGAS	SI	SI
REGULACION ELECTRONICA DE VELOCIDAD	SI	SI
REVOLUCIONES/MINUTO	1500 ÷ 4000	1500 ÷ 4000
DIÁMETRO DEL RODILLO mm	100	100
ROSCADO DEL ÁRBOL PORTA-RODILLO	M14	M14
SUJETADOR DEL ÁRBOL PORTA-RODILLO	TORNILLO M8	TORNILLO M8
MASA Kg	2,6	2,8

ADVERTENCIAS GENERALES

La máquina debe funcionar conectada con un adecuado sistema de aspiración (no suministrado).

INSTRUCCIONES PARA LA SEGURIDAD Y LA PREVENCIÓN DE ACCIDENTES

Las instrucciones para la seguridad y la prevención de accidentes se ilustran en el opúsculo "INDICACIONES PARA LA SEGURIDAD" que forma parte de la presente documentación. El manual de instrucciones para el uso ilustra solamente aquellas informaciones adicionales estrictamente relacionadas con el uso específico de la máquina.

No hacer funcionar nunca las herramientas sin montados los dispositivos de protección.

Que cada operación en la máquina sea ejecutada con el enchufe desconectado.

Que antes de accionarla, la máquina esté firmemente empuñada y no esté contacto con la superficie de trabajo.

Llevar prendas adecuadas para el trabajo que se va a realizar.

La máquina trabaje siempre con la campana aspiradora de protección montada.

Los rodillos abrasivos estén ensamblados y atornillados correctamente. Cerciorarse de que las chispas generadas durante el mecanizado no representen un peligro al embestir personas ni puedan incendiar sustancias inflamables.

Durante el uso pueden formarse polvos nocivos para la salud: proteger las vías respiratorias con dispositivos conformes a las normas de ley y

ajustarse a las disposiciones de seguridad valederas para el material con el cual se está trabajando.

Acordarse de utilizar siempre todos los D.P.I. (dispositivos de protección individuales, como guantes, cascos, gafas protectoras, etc.) conforme a las normas de ley vigentes a fin de precaver o reducir las posibilidades de accidentes

¡Atención! la herramienta ¡sigue funcionando por unos segundos después del apagado!

USO CONFORME A LO DETERMINADO

Antes del uso cerciorarse de que las características de trabajo de los rodillos abrasivos sean compatibles con las de la herramienta y que no estén rotas ni gastadas.

Cerciorarse de que los rodillos abrasivos estén montadas, sean manejadas y guardadas cuidadosamente conforme a las indicaciones proporcionadas por el fabricante.

No utilizar ningún sistema de adaptación por los rodillos abrasivos diferentes de las especificadas.

Comprobar que la pieza a mecanizar esté bien afirmada.

En caso de utilización no conforme a las finalidades previstas, el usuario asume todas las responsabilidades ante eventuales daños y accidentes.

PARTES DE LA MAQUINA

- 1 - Placa de identificación
- 2 - Interruptor de conexión-desconexión
- 2A - Palanca del interruptor
- 2B - Bloqueo del interruptor
- 3 - Regulador de velocidad
- 4 - Árbol mandril
- 5 - Empuñadura auxiliar
- 6 - Campana aspiradora de protección
- 7 - Distanciadore tope de rodillo
- 8 - Tornillo y arandela
- 9 - Árbol porta-rodillo
- 10 - Ranuras para la ventilación del motor
- 11 - Empalme para tubo de aspiración Ø 29 mm
- 12 - Protección lateral con pomo de cierre
- 13 - Placa milimetrada
- 14 - Regleta de inclinación campana
- 15 - Rodillos de deslizamiento
- 16 - Rodillo abrasivo
- 17 - Llaves en dotación

PUESTA EN FUNCIONAMIENTO

Antes de poner en funcionamiento la máquina verificar que:

- el embalaje esté íntegro y no tenga señales de daños debidos al transporte y almacenamiento;
- a máquina esté completa: controlar que el número y la naturaleza de sus componentes se adecúen a cuanto se ilustra en el presente manual;
- a fuente de energía y las tomas de corriente disponibles puedan soportar la carga indicada en la tabla e impresa en la placa de identificación de a máquina cuyo facsímil, con las respectivas explicaciones, se ilustra en la página 23.

MONTAJE DE LA MAQUINA

- Aflojar la protección lateral (12) destornillando el pomo de cierre y girarla liberando el espacio para el montaje del rodillo (13);
- Introducir el rodillo en el árbol porta-rodillo (9);

- Si el rodillo mide 50 mm de largo, introducir también el distanciador en dotación (7);
- Bloquear el conjunto con el tornillo sujetador (8) sirviéndose de las llaves en dotación (17);
- Cerrar nuevamente la protección;
- Conectar el tubo de aspiración (11).

ANTES DE LA PUESTA EN SERVICIO

Verificar:

- que la fuente de energía se adecúe a las características de la máquina;
- que el cable de alimentación y el enchufe correspondiente estén en perfecto estado;
- que el interruptor de conexión/desconexión funcione bien operando con el enchufe desconectado;
- que todos los componentes de la máquina estén correctamente ensamblados y no presenten señales de daño;
- que las ranuras de ventilación no estén obstruidas;
- que la máquina esté conectada a un dispositivo de aspiración adecuado y eficiente.

ARRANQUE Y PARADA

SR100AEN

- **Arranque:** empujar hacia adelante la corredera del interruptor (2); si se desea bloquearlo en posición "conectado", apretar simultáneamente sobre la parte anterior de la corredera.
- **Parada:** soltar la corredera o, si se la ha bloqueado, presionar sobre la parte posterior de la misma y dejar que vuelva a la posición de "parada".

SR200AE

- **Arranque:** primero accionar el pulsador de bloqueo (2B) situado en la parte superior de la empuñadura y luego la palanca del interruptor (2A). Si se desea bloquear la máquina para realizar un trabajo continuo, accionar la palanca del interruptor (2A) y luego el pulsador de bloqueo (2B); mantenerlo accionado mientras se suelta la palanca del interruptor (2A), de manera que ésta quede bloqueada en la posición de encendido.
- **Parada:** soltar la palanca del interruptor o, si está bloqueada, empujarla para soltar el pulsador de bloqueo.

FUNCIONAMIENTO DE PRUEBA

Hacer funcionar la máquina y controlar que no hayan vibraciones anómalas y que rodillo abrasivo no tenga asimetrías axiales.

En caso contrario, desconectar inmediatamente y eliminar las anomalías.

SELECCION DEL NUMERO DE REVOLUCIONES

La regulación del número de revoluciones se obtiene maniobrando adecuadamente la ruedecilla (3). La selección de la velocidad se debe hacer en función de las características de los rodillos abrasivos y del material que se va a trabajar.

DESMONTAJE Y SUBSTITUCIÓN DE LOS RODILLOS ABRASIVOS

Para bloquear el árbol, introducir las llaves de servicio en la muesca del árbol mandril entre el rodillo y la campana de aspiración.

No se admiten otras herramientas para apretar o aflojar las piezas.

HERRAMIENTAS DE TRABAJO ADMITAS

Rodillos o cepillos de Ø 100 mm y 50 ó 100 mm de largo.

MANTENIMIENTO

Todas las operaciones deben realizarse con el enchufe desconectado. Al final del trabajo, o en caso de necesidad; desempolvacar el cuerpo de la máquina con un soplo de aire comprimido, prestando particular atención a la limpieza de las ranuras de ventilación del motor.

No se admiten otras intervenciones por parte del usuario.

Todas las operaciones de mantenimiento y limpieza de partes internas, como escobillas, rodamientos, engranajes etc., deberán realizadas únicamente por un taller de servicio autorizado.

SEGURIDAD ELECTRICA - BAJA TENSION

Las pruebas/ verificaciones están estadas ejecutadas en acuerdo a las vigentes normas:

EN 60745-1 seguridad de las herramientas eléctricas a motor portatil.

PROTECCION CONTRA LAS PERTURBACIONES RADIOFONICAS

Las máquinas se fabrican respetando a los efectos de prevención y eliminación de las perturbaciones radiofónicas medidos según las normas EN55014-1+EN55014-2; EN61000-3-2+EN61000-3-3.

EMISION DE RUIDO

El nivel de presión sonora, en el puesto de trabajo, generado por la máquina en condiciones normales es de 88,7 dB (A) - potencia sonora 99,7 db (A) - medidos según las normas EN ISO 3744 + UNI EN ISO 11203.

Atención: llevar adecuadas protecciones para el oído! (ver advertencias generales).

VALOR MEDIO DE LA ACELERACION

El valor cuadrático medio de la aceleración es inferior a 2,5 m/seg². medidos según las normas UNI EN 28662+ UNI EN ISO 5349.

GARANTIA

Todas las máquinas fabricadas por **RUPES** Spa están garantizadas durante 12 meses a partir de su fecha de compra, contra defectos tanto de materiales, como de fabricación.

Las máquinas deben ser utilizadas exclusivamente con accesorios y repuestos originales **RUPES**: se rehúsa cualquier responsabilidad ante daños o accidentes causados por el incumplimiento de la presente norma que también anula la garantía.

La garantía caduca si no se respetan las prescripciones del presente manual o si la máquina se usa de manera impropia. También caduca si la máquina es desmontada o abierta abusivamente o si presenta daños derivados del maltrato de la misma.

La garantía está subordinada al relleno del cupón incluido en la última de tapa del presente manual de instrucciones.

En caso de comprobado mal funcionamiento, la máquina, acompañada del certificado de garantía, deberá entregarse o enviarse con porte pagado, sin desmontarla y en su embalaje original, a la fábrica o a un Centro de Asistencia autorizado indicado en la lista adjunta al presente manual. En ningún caso la garantía da derecho a la substitución de la máquina. La **RUPES** Spa se reserva el derecho de aportar sin previo aviso cualquier modificación de las características técnicas o estéticas de sus productos. No se asume ninguna responsabilidad por eventuales errores de impresión. Este documento anula y sustituye los precedentes.

PLACA DE IDENTIFICACION DE LA MAQUINA

POSICION Y SIGNIFICADO DE LOS DATOS

1. Tipo de máquina.
 2. Tensión nominal de operación en Voltios (V).
 3. Frecuencia de operación en Hertz (Hz).
 4. Datos técnicos de la máquina.
 5. Corriente absorbida expresada en Amperes (A). Controlar que la línea eléctrica a la cual se conecta la máquina pueda soportar fácilmente, por lo menos, la corriente indicada.
 6. Potencia absorbida expresada en Watt (W).
 7. Número de matrícula o de serie de la máquina.
 8. Número de revoluciones/min.
 9. El cuadrado doble indica que la máquina está doblemente aislada y, por lo tanto, no requiere la puesta a tierra a través del cable de alimentación.
10. ⚠ Antes de accionar este producto es necesario leer detenidamente estas instrucciones.
11. ⚠ Dispositivos de protección individuales.
12. ⚠ De conformidad con la Directiva Europea 2002/96/CE (RAEE) + 2003/108/CE y su aplicación en el derecho nacional, el producto no debe abandonarse en el medio ambiente ni eliminarse junto con los residuos domésticos al final de su vida útil, sino que debe eliminarse en centros de recogida diferenciada autorizados (contactar con las autoridades locales competentes para saber dónde entregar el producto según las normas de ley). La eliminación correcta del producto contribuye a la protección de la salud y a la salvaguarda del medio ambiente. La eliminación abusiva del producto conlleva sanciones a cargo de los transgresores.

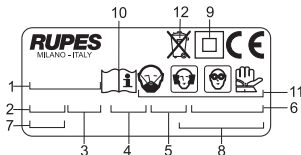

DECLARACIÓN DE CONFORMIDAD



Declaramos bajo nuestra responsabilidad que la herramienta de mano de accionamiento por motor, mencionada en el presente manual, cumple con los Requisitos Esenciales de Seguridad de las siguientes Directivas:

2006/42/CE Máquinas
2006/95/CE Baja Tensión
2004/108/CE Compatibilidad electromagnética

Las pruebas/verificaciones están estadas ejecutadas en acuerdo a las vigentes Normas Armonizadas Europeas Baja Tensión:

- EN 60745-1: 2008** Seguridad de las herramientas eléctricas a motor portátil
- UNI EN ISO 3744:1997** Acústica. Determinación de los niveles de potencia sonora de fuentes de ruido utilizando presión Sonora. Método de ingeniería para condiciones de campo libre sobre un plano reflectante.
- UNI EN ISO 11203: 1997** Acústica. Ruido emitido por máquinas y equipos. Medición de los niveles de presión acústica de emisión en el puesto de trabajo y en otras posiciones especificadas a partir del nivel de potencia sonora.
- UNI EN 28662-1: 1993** Herramientas mecánicas portátiles de mano. Medición de las vibraciones en la empuñadura.
- UNI EN ISO 5349-1: 2004** Vibraciones mecánicas. Medición y evaluación de la exposición humana a las vibraciones transmitidas por la mano. Requisitos generales.

Compatibilidad electromagnética:
EN 55014-1: 2008 + EN 55014-2: 1998
EN 61000-3-2: 2009 + EN 61000-3-3: 2008

Campos electromagnéticos:
EN 50366: 2004

RUPES S.p.A.
IL PRESIDENTE
G. Valentini

MODEL	SR100AEN	SR200AE
BESCHERMINGSKLASSE	II	II
BEDRIJFSSPANNING	230 V - 50 Hz	230 V - 50 Hz
STROOMOPNAME	4,3 A	5,3 A
VERMOGENSOPNAME	900 W	1.100 W
BEVEILIGING TEGEN OVERBELASTING	JA	JA
ELEKTRONISCHE SNELHEIDSREGELING	JA	JA
TOEREN/MIN.	1500 ÷ 4000	1500 ÷ 4000
ROLDDOORSNEDE mm	100	100
SCHROEFDRAAD ROLDRAAGAS	M 14	M14
GRENDEL ROLDRAAGAS	SCHROEF M8	SCHROEF M8
MASSA Kg	2,6	2,8

ALGEMENE WAARSCHUWINGEN

De machine mag alleen functioneren als hij op een geschikt afzuigsysteem aangesloten is (niet meegeleverd).

VEILIGHEIDS- EN ONGEVALPREVENTIEVOORSCHRIFTEN

De veiligheids- en ongevalpreventievoorschriften staan in het boekje "VEILIGHEIDSADVIEZEN" dat bij dit boekje hoort; in de gebruiksaanwijzing staat extra informatie die alleen betrekking heeft op het specifieke gebruik van de machine.

De gereedschappen mogen nooit in werking gesteld worden zonder dat de veiligheidsvoorzieningen gemonteerd zijn.

Alle werkzaamheden aan de machine moeten uitgevoerd worden als de stekker uit het stopcontact gehaald is.

Alvorens de machine in te schakelen moet erop gelet worden dat men de machine stevig vast heeft en dat de machine geen contact maakt met het werkkoppervlak.

Trek kleren aan die geschikt zijn voor het werk dat u gaat uitvoeren.

De machine moet altijd met gemonteerde beschermende afzuigkap werken.

De slijpprollen moeten juist gemonteerd en vastgezet zijn.

Men moet zich ervan verzekeren dat de gedurende de bewerking ontstane vonken geen gevaar kunnen opleveren voor mensen of brandbare stoffen.

Tijdens het gebruik kan er stof ontstaan dat schadelijk is voor de gezondheid: bescherm de luchtwegen met middelen die aan de wettelijke voorschriften voldoen en neem de veiligheidsvoorschriften in acht die voor het materiaal dat bewerkt wordt gelden.

Vergeet niet om altijd alle PBM's (persoonlijke beschermingsmiddelen, zoals werkhandschoenen, gehoorbeschermers, een veiligheidsbril enz.) die door de geldende wettelijke normen voorgeschreven worden te gebruiken om de mogelijkheid van ongelukken te voorkomen of te beperken.

Let op! Het gereedschap blijft na het uitzetten nog enkele seconden werken!

GEBRUIK IN OVEREENSTEMMING MET DE VOORZIENE GEBRUIKSDOELEINDEN

Controleer voor gebruik of de werkeigenschappen van de slijpprollen overeenstemmen met die van het gereedschap en of ze niet kapot of versleten zijn.

Controleer of de slijpprollen zorgvuldig gemonteerd, behandeld en bewaard zijn volgens de aanwijzingen van de fabrikant.

Gebruik geen adaptersysteem voor de slijpprollen dat afwijkt van de aangegeven systemen.

Controleer of het werkstuk goed is bevestigd.

In het geval van gebruik dat niet in overeenstemming is met de daarvoor bestemde doelstellingen, neemt de gebruiker iedere verantwoordelijkheid op zich voor eventuele schade of ongelukken

ONDERDELEN VAN DE MACHINE

- 1 - Identificatieplaatje
- 2 - Schakelaar voor inschakelen en uitschakelen
- 2A - Hendel van de schakelaar
- 2B - Blok van de schakelaar
- 3 - Snelheidsregelaar
- 4 - Houderas
- 5 - Extra handgreep
- 6 - Beschermende afzuigkap
- 7 - Afstandstuk rolgrendel
- 8 - Schroef en sluitring
- 9 - Roldraagas
- 10 - Gleuven voor de ventilatie van de motor
- 11 - Aansluiting van de afzuigslang \varnothing 29 mm
- 12 - Zijafscherming met bevestigingsknop
- 13 - Millimeterplaatje
- 14 - Kantelregelaar kap
- 15 - Schuifrollen
- 16 - Slijprol
- 17 - Meegeleverde sleutels

INGEBRUIKNEMING

- Alvorens de machine in te schakelen moet gecontroleerd worden of:
- de doos intact is en geen tekenen van beschadiging door het transport en de opslag vertoont;
 - de machine compleet is; er moet gecontroleerd worden of het aantal en de aard van de onderdelen klopt met dat wat in dit boekje staat;
 - de beschikbare energiebron en stopcontacten de belasting die aangegeven is in de tabel en op het typeplaatje van de machine, waarvan het facsimile op blz. 27 afgebeeld is, kan verdragen.

MONTEREN VAN DE MACHINE

- Draai de bevestigingsknop (12) los om de zijafscherming los te maken en draai de zijafscherming om ruimte vrij te maken voor de montage van de rol (16);
- plaats de rol op de roldraagas (9);

- als de rol 50 mm lang is, plaats dan ook het bijgeleverde afstandstuk (7);
- zet het geheel vast met de rolgrendelingschroef (8) met gebruik van de bijgeleverde sleutel (17);
- sluit de afscherming;
- sluit de afzuigslang (11) aan.

VÓÓR DE INBEDRIJFSTELLING

Controleer of:

- de energiebron in overeenstemming is met de kenmerken van de machine;
- het elektrische snoer en de betreffende stekker in goede staat zijn;
- de aan-/uitschakelaar goed functioneert, maar werk met de stekker uit het stopcontact;
- alle onderdelen van de machine op de juiste manier gemonteerd zijn en geen beschadigingen vertonen;
- de ventilatiegleuven niet verstopt zijn;
- dat de machine op de juiste manier op een geschikt en doeltreffend afzuigstelsel aangesloten is.

STARTEN EN STOPPEN

SR100AEN

- Starten: duw de schuif van de schakelaar (2) naar voren; als u hem in de "ingeschakelde" stand wilt vergrendelen moet u tegelijkertijd op het voorste gedeelte van de schuif drukken.
- Stoppen: laat de schuif los of druk als de schuif vergrendeld is op het achterste gedeelte en laat de schuif in de "stop" stand teruggaan.

SR200AE

- Starten: druk op de vergrendelknop (2B) op het bovenste deel van de hendel en vervolgens op de schakelhefboom (2A). Om de asschacht te vergrendelen ten einde een continue bewerking uit te voeren, druk op de schakelhefboom (2A) en daarna op de sluithefboom (2B) en houd deze ingedrukt terwijl de schakelhefboom (2A) wordt losgelaten, zodat deze stevig in positie wordt gehouden.
- Stoppen: laat de schakelhefboom los, of indien deze geblokkeerd is, duw erop om de vergrendelknop los te laten.

WERKINGSTEST

Start de machine en controleer of er geen abnormale trillingen zijn of dat de slijprol niet in het midden draait.

Zet de machine onmiddellijk uit als dat wel het geval is en verhelp de storing.

ELEKTRONISCHE REGELING VAN HETTOERENTAL

Het toerental kan geregeld worden door in de gewenste mate aan het wielje (3). De keuze betreffende de te gebruiken snelheid hangt af van de kenmerken van de slijprollen en het materiaal dat bewerkt moet worden.

DEMONTEN EN VANGEN VAN SLIJPROLLEN

Om de as te vergrendelen moet u de servicesleutel in de inkeping van de as van de houder tussen de rol en de afzuigkap steken.

Het is niet toegestaan om ander gereedschap voor het vastdraaien/losdraaien te gebruiken.

HULPGEREEDSCHAPPEN DIE GEBRUIKT MOGEN WORDEN

Rollen of bostels van \varnothing 100 mm en met een lengte van 50 of 100 mm.

ONDERHOUD

Alle werkzaamheden moeten uitgevoerd worden terwijl de stekker uit het stopcontact gehaald is.

Aan het einde van het werk of indien nodig, moet het machineblok met een straal perslucht schoongebazen worden waarbij er goed op gelet moet worden dat de ventilatiegleuven van de motor goed schoongemaakt worden.

De gebruiker mag geen andere werkzaamheden uitvoeren.

Voor het onderhoud en de periodieke reiniging van de inwendige delen, zoals de borstels, de lagers, de tandwielen enz. of in andere gevallen moet u zich tot een erkende servicedienst wenden.

ELEKTRISCHE VEILIGHEID - LAAGSPANNING

De beproevingen/controles zijn verricht in overeenstemming met de normen:

EN 60745-1 Veiligheid van handgereedschap met elektrische aandrijving.

AFSCHERMING VAN RADIOSTORINGEN

De machines zijn in overeenstemming met de effecten van het voorkomen en opheffen van radiostoringen gemeten volgens de normen EN 55014-1 + EN 55014-2; EN 61000-3-2 + EN 61000-3-3.

UITGESTRAALD GELUID

Het geluidsdrukkniveau, op de werkplek, dat in normale omstandigheden door de machine wordt voortgebracht, is 88,7 dB (A) - geluidsvermogen 99,7 dB (A) - gemeten volgens de normen EN ISO 3744 + UNI EN ISO 11203.

Let op: draag geschikte hulpmiddelen om het gehoor te beschermen! (zie algemene waarschuwingen).

GEMIDDELDE VERSNELLINGSWAARDE

De kwadratische gemiddelde versnellingswaarde is minder dan 2,5 m/sec². gemeten volgens de norm UNI EN28662 + UNI EN ISO 5349.

GARANTIE

Op alle machines die door **RUPES** S.p.A. gemaakt zijn wordt vanaf de datum van aankoop 12 maanden garantie verleend, tegen fabrieks- en materiaalfouten.

De machines mogen uitsluitend met originele accessoires en onderdelen van **RUPES** gebruikt worden: alle aansprakelijkheid voor schade of ongelukken die veroorzaakt zijn doordat dit voorschrift niet in acht genomen is wordt van de hand gewezen en hierdoor vervalt ook de garantie.

De garantie vervalt indien de aanwijzingen die in de gebruiksaanwijzing staan niet opgevolgd zijn of indien de machine voor andere doeleinden gebruikt is dan waarvoor de machine bedoeld is. De garantie wordt ook ongeldig als de machine uit elkaar gehaald wordt of gemanipuleerd wordt of als er beschadigingen zijn die duidelijk te wijten zijn aan een slechte verzorging ervan.

De garantie gaat in wanneer de coupon die op de laatste bladzijde van de omslag van dit boekje staat ingevuld is.

Wanneer de machine defect is of niet correct functioneert moet de machine niet gedemonteerd en in de oorspronkelijke verpakking ingeleverd worden bij of franco teruggestuurd worden naar de fabrikant of een officieel servicecentrum dat op de lijst die bij dit boekje gevoegd is staat.



In ieder geval geeft de garantie geen recht op vervanging van de machine.

De firma **RUPES** Spa behoudt zich het recht voor om zonder voorafgaande kennisgeving wijzigingen aan de technische of esthetische specificaties van haar producten aan te brengen.

De firma kan op geen enkele manier aansprakelijk gesteld worden voor eventuele drukfouten. Dit drukwerk heft alle vorige uitgaven op en komt hiervoor in de plaats.

TYPEPLAATJE VAN DE MACHINE

PLAATS EN BETEKENIS VAN DE GEGEVENS

1. Type machine
 2. Nominale aansluitspanning in Volt (V)
 3. Frequentie in Hertz (Hz)
 4. Stroomopname in ampère (A). Er moet gecontroleerd worden of het elektriciteitsnet waar de machine op aangesloten wordt tenminste de aangegeven stroomsterkte makkelijk kan verdragen.
 5. Opgenomen vermogen in Watt (W)
 6. Machinecode of serienummer
 7. Technische gegevens van de machine
 8. Toerental rpm
 9. Het teken met het dubbele vierkant geeft aan dat de machine dubbel geïsoleerd is en dus niet via het elektrische snoer geaard hoeft te worden.
10.  Lees deze instructies zorgvuldig door alvorens het apparaat in werking te stellen.
11.  Persoonlijke beschermingsmiddelen.
12.  In overeenstemming met de Europese Richtlijn 2002/96/EG (RAEE) + 2003/108/EG en de nationale wetgeving mag dit product aan het eind van zijn levensduur niet worden weggegooid bij het huishoudelijk afval, maar moet het worden ingeleverd bij de daarvoor bestemde en geautoriseerde inzamelpunten (neem voor informatie over een erkend inzamelpunt bij u in de buurt contact op met uw gemeente). Een juiste verwerking van het product draagt bij aan de bescherming van de volksgezondheid en het milieu. Een illegale afvoer van het product is strafbaar.

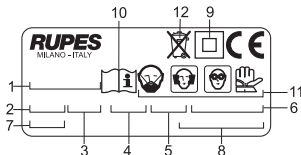

VERKLARING VAN OVEREENSTEMMING



Wij verklaren op eigen verantwoordelijkheid dat het handgereedschap met elektromotoraandrijving, waarop deze handleiding betrekking heeft, voldoet aan de essentiële veiligheidseisen van de richtlijnen:

2006/42/EG Machinerichtlijn
2006/95/EG Laagspanningsrichtlijn
2004/108/EG Elektromagnetische Compatibiliteitsrichtlijn

De beproevingen/controles zijn verricht in overeenstemming met de geldende Geharmoniseerde Europese normen op het gebied van

Laagspanning:
EN 60745-1: 2008 Veiligheid van handgereedschap met elektrische aandrijving
UNI EN ISO 3744: 1997 Akoestiek. Bepaling van geluidsvermogen sniveaus van geluidsbronnen.
UNI EN ISO 11203: 1997 Akoestiek. Geluid uitgestraald door machines en toestellen
UNI EN 28662-1: 1993 Handgereedschap. Meting van trillingen aan het handvat.
UNI EN ISO 5349-1: 2004 Mechanische trillingen. Meting en beoordeling van blootstelling van het menselijk lichaam aan hand-armtrillingen.

Compatibilità elettromagnetica:
EN 55014-1: 2008 + EN 55014-2: 1998;
EN 61000-3-2: 2009 + EN61000-3-3: 2008
Campi elettromagnetici:
EN 50366: 2004

RUPES S.p.A
IL PRESIDENTE
G. Valentini

МОДЕЛЬ	SR100AEN	SR200AE
КЛАСС ЗАЩИТЫ	II	II
РАБОЧЕЕ НАПРЯЖЕНИЕ	230 В - 50 Гц	230 В - 50 Гц
ПОТРЕБЛЯЕМЫЙ ТОК	4,3 А	5,3 А
ПОТРЕБЛЯЕМАЯ МОЩНОСТЬ	900 Вт	1.100 Вт
ЗАЩИТА ПРОТИВ ПЕРЕГРУЗОК	ДА	ДА
ЭЛЕКТРОННОЕ РЕГУЛИРОВАНИЕ СКОРОСТИ	ДА	ДА
ОБОРОТЫ/мин	1500+4000	1500+4000
ДИАМЕТР РОЛИКА мм	100	100
РЕЗЬБА ОСИ, НЕСУЩЕЙ РОЛИК	M 14	M14
ФИКСАТОР ОСИ, НЕСУЩЕЙ РОЛИК	ВИНТ M8	ВИНТ M8
МАССА Кг	2,6	2,8

ОБЩИЕ ПРАВИЛА

При работе машина должна быть подсоединена к соответствующей вытяжной системе (не прилагается).

ОБЩИЕ ПРАВИЛА ПРАВИЛА ТЕХНИКИ БЕЗОПАСНОСТИ И ПРЕДУПРЕЖДЕНИЯ ПРОИЗВОДСТВЕННОГО ТРАВМАТИЗМА

Инструкция по технике безопасности и предупреждению производственного травматизма представлены в брошюре "УКАЗАНИЯ ПО ТЕХНИКЕ БЕЗОПАСНОСТИ", которая входит в состав данной документации; инструкция по эксплуатации содержит информацию, относящуюся только к специфике работы машины.

Никогда не используйте оборудование без установленных защитных устройств. Любое вмешательство должно осуществляться при отсоединенной вилке электропитания.

Прежде, чем запустить машину в работу, убедитесь, что она крепко удерживается рукой и не соприкасается с рабочей поверхностью.

Надевайте одежду, которая соответствует работе, которую необходимо выполнить. Работы могут осуществляться только при установленном на машине защитном вытяжном колпаке.

Шлифовальные ролики должны быть правильно установлены и закреплены. Убедитесь, что искры, образующиеся при работе, не создают опасность для людей и не могут привести к поджогу легковоспламеняющихся веществ.

В результате работы может образоваться вредная для здоровья пыль: обеспечьте защиту дыхательных путей в соответствии с действующими нормами и

соблюдайте указания по технике безопасности при работе с материалом, подвергающимся обработке.

Помните всегда использовать все средства индивидуальной защиты С.И.З (такие, как перчатки, наушники, защитные очки, защитные маски для дыхательных путей и т.п.) согласно нормативам действующих законов по предупреждению и уменьшению производственного травматизма.

Внимание! Машина продолжает работать в течении нескольких секунд после ее выключения!

ИСПОЛЬЗОВАНИЕ В СООТВЕТСТВИИ С НАЗНАЧЕНИЕМ

Прежде, чем начать работу, проверить, что рабочие характеристики шлифовальных роликов совместимы с характеристиками машины, не имеют повреждений и следов износа.

Проверить, что шлифовальные ролики хорошо закреплены, использовались и хранились согласно указаниям предприятия-изготовителя.

Не используйте для роликов никаких других адаптивных систем, кроме тех, что указаны. Убедитесь, что предмет обработки хорошо закреплен.

В случае использования машины не по назначению, потребитель несет всю ответственность за возможные ущербы и несчастные случаи.

ЧАСТИ МАШИНЫ

- 1 - Идентификационная табличка
- 2 - Выключатель включения/выключения
- 2А - Рычаг выключателя
- 2В - Блокиратор выключателя
- 3 - Регулятор скорости
- 4 - Ось, несущая зажимной патрон
- 5 - Вспомогательная рукоятка
- 6 - Защитный вытяжной колпак
- 7 - Распорная деталь блокирующего устройства ролика
- 8 - Винты и шайбы
- 9 - Ось, несущая ролик
- 10 - Вентиляционные отверстия мотора
- 11 - Соединение для вытяжной трубы ш 29 мм
- 12 - Боковое защитное устройство с затягивающей рукояткой
- 13 - Миллиметровая табличка
- 14 - Регулятор наклона вытяжного колпака
- 15 - Ходовые ролики
- 16 - Абразивный ролик
- 17 - Прилагаемые ключи

ЗАПУСК В РАБОТУ

Прежде, чем запустить машину, убедиться, что:

- упаковка целая и не имеет следов нарушений или повреждений в результате транспортирования и хранения;
- машина комплектна; проверить, что количество и тип ее составных частей соответствуют описанию, имеющемуся в данном руководстве;
- источник энергии и электрические розетки отвечают той нагрузке, которая указана в таблице и воспроизведена на идентификационной табличке машины, чье изображение с пояснениями помещено на стр.31.

ПОДГОТОВКА МАШИНЫ

- Ослабить боковое защитное устройство, отвинтив затягивающую рукоятку (12) и поворачивая, освободить пространство для монтажа ролика(16);

- установить ролик на его несущую ось (9);
- если ролик длиной 50 мм, установить также прилагаемую распорную деталь (7);
- Заблокировать все, с помощью винта блокирующего устройства ролика (8), используя прилагаемые ключи (17);
- вновь закрыть защитное устройство;
- подсоединить вытяжную трубу (11).

ПРЕЖДЕ, ЧЕМ ЗАПУСТИТЬ МАШИНУ В РАБОТУ

Убедиться, что:

- источник энергии соответствует характеристикам машины;
- питающий кабель и соответствующая вилка в безукоризненном состоянии;
- выключатель включения/выключения в рабочем состоянии (проверку осуществить при отсоединенной вилке электропитания);
- все составные части машины правильно смонтированы и не имеют следов повреждений;
- вентиляционные отверстия не засорены;
- машина подсоединена к эффективной вытяжной системе.

ЗАПУСК И ОСТАНОВКА

SR100AEN

- Запуск: переместить ползун переключателя (2) вперед по направляющей; для блокирования переключателя в положении "включено", нажать одновременно на переднюю часть ползуна.
- Остановка: отпустить ползун или, если он заблокирован, нажать на его заднюю часть и подождать, когда ползун перейдет в положение "отключено".

SR200AE

- Запуск: сначала нажать на кнопку блокирования (2В), установленную на верхней части рукоятки и затем на рычаг выключателя (2А). Если желательнее иметь блокировку при непрерывной работе, нажать на рычаг выключателя (2А) и затем нажать кнопку блокирования (2В) и держа ее нажатой, отпустить рычаг выключателя (2А) таким образом, чтобы он остался заблокированным.
- Остановка: отпустить рычаг выключателя или, если он заблокирован, надавить на рычаг так, чтобы вызвать освобождение кнопки блокирования.

КОНТРОЛЬНЫЙ ЗАПУСК

Включить машину и убедиться, что нет аномальной вибрации или короблений абразивного ролика.

В противном случае немедленно выключить машину и устранить аномалии.

ЭЛЕКТРОННОЕ РЕГУЛИРОВАНИЕ ЧИСЛА ОБОРОТОВ

Регулирование числа оборотов осуществляется соответствующим маневрированием колесика (3). Выбор скорости выполняется в зависимости от характеристик абразивных роликов и обрабатываемого материала.

СНЯТИЕ И ЗАМЕНА АБРАЗИВНЫХ РОЛИКОВ

Для блокирования оси вставить рабочие ключи в прорезь, расположенную на оси зажимного патрона между роликом и вытяжным колпаком.

Не допускается другой инструмент для затягивания/ослабления соединений.

ДОПУЩЕННЫЙ РАБОЧИЙ ИНСТРУМЕНТ

Ролики или щетки диаметром от 100 мм и длиной 50 или 100 мм.

ОБСЛУЖИВАНИЕ

Все операции проводятся при отсоединенной вилке электропитания.

По окончании работы, в случае необходимости, очистить струей воздуха поверхность машины от пыли, обращая особое внимание на вентиляционные отверстия мотора.

Не допускаются другие вмешательства со стороны потребителя.

Для обслуживания и периодической очистки внутренних частей машины, таких, как щетки, подшипники, зубчатые передачи и т.п. и при любой другой необходимости следует обращаться в специализированные центры технического обслуживания.

ЭЛЕКТРОБЕЗОПАСНОСТЬ – НИЗКОЕ НАПРЯЖЕНИЕ

Проверочные испытания были проведены в соответствии с нормами: EN 60745-1 безопасность переносного электрического инструмента с мотором.

ЭКРАНИРОВАНИЕ ОТ РАДИОПОМЕХ

Машины соответствуют требованиям по предупреждению и устранению радиопомех в согласии с нормой EN55014-1+ EN55014-2; EN61000-3-2+EN61000-3-3.

ШУМООБРАЗОВАНИЕ

Уровень звукового давления на рабочем месте, создаваемый машиной в нормальных условиях, составляет 88,7 дБ (А) - звуковая мощность 99,7 дБ (А) - замерены в соответствии с нормой EN ISO 3744 + UNI EN ISO 11203.

Внимание: Надевать соответствующие наушники для защиты слуха! (смотри общие правила).

СРЕДНЕЕ ЗНАЧЕНИЕ УСКОРЕНИЯ



Среднеквадратичное значение ускорения, измеренное согласно нормам UNI EN28662+ UNI EN ISO 5349, ниже 2,5 м/с².

ГАРАНТИЯ

Все машины, изготовленные предприятием акционерного общества **RUPES**, имеют гарантийный срок 12 месяцев со дня покупки на предмет выявления дефектов производства и материалов. Машины должны быть использованы только с оригинальными дополнительными приспособлениями и запасными частями предприятия **RUPES**: отклоняется любая ответственность за ущерб и несчастные случаи, произошедшие в результате несоблюдения этой нормы, когда не приводится так же и к потере гарантии. Гарантия теряется всякий раз, когда не соблюдаются указания, представленные в этом руководстве или всякий раз, когда машина используется не по назначению. Теряется гарантия и тогда, когда машина подвергалась разборке или нарушена или очевидны повреждения, связанные с плохим уходом за машиной. **Гарантия зависит от заполнения гарантийного талона, представленного на последней странице данной инструкции.** Когда выявилась неисправность, машина с приложенным гарантийным талоном в неразобранном виде и в оригинальной упаковке должна быть передана или отправлена по почте за счет потребителя на предприятие-изготовитель или в один из специализированных центров технического обслуживания, список которых приложен к данной инструкции. В любом случае наличие гарантии не дает право на замену машины. Акционерное общество **RUPES** оставляет за собой право вносить любые изменения в технические характеристики или внешний вид выпускаемых им машин без предварительного оповещения. Не несет ответственности за возможные ошибки при печати. Это издание отменяет и заменяет все предыдущие.

ИДЕНТИФИКАЦИОННАЯ ТАБЛИЧКА МАШИНЫ

РАСПОЛОЖЕНИЕ И ЗНАЧЕНИЕ ДАННЫХ

1. Тип машины.
 2. Номинальное рабочее напряжение в Вольтах (В).
 3. Рабочая частота в Герцах (Гц).
 4. Потребляемый ток в Амперах (А). Убедиться в том, что электрическая линия, к которой подсоединена машина, может с запасом пропускать хотя бы указанный ток.
 5. Потребляемая мощность в Ваттах (Вт).
 6. Регистрационный номер или номер серии машины.
 7. Технические характеристики машины.
 8. Число оборотов об/мин.
 9. Двойной квадрат указывает, что машина имеет двойную изоляцию и значит нет необходимости в заземление через шнур питания.
10.  Прочтите все эти инструкции перед включением данного устройства.
11.  Средства индивидуальной защиты.
12.  Изделие, в соответствии с Европейской Директивой 2002/96/CE (RAEE) + 2003/108/CE и ее включением в национальное законодательство, по окончании срока службы не должно выбрасываться в неположенных местах или вместе с бытовым мусором, а должно сдаваться в уполномоченные центры дифференцированного сбора мусора (для получения информации по уничтожению изделия в соответствии с положениями закона обращайтесь в местные компетентные органы). Правильная утилизация изделия способствует охране здоровья и окружающей среды. При неразрешенной законом утилизации изделия к нарушителям применяются санкции.

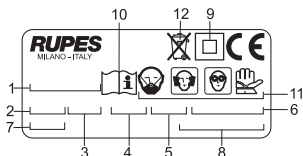

ЗАЯВЛЕНИЕ О СООТВЕТСТВИИ



Заявляем исключительно под нашу ответственность, что портативный электрический инструмент с двигателем, к которому относится данная инструкция, соответствует Основным Требованиям, изложенным в Директивах:

2006/42/CE ДИРЕКТИВА ПО МАШИННОМУ ОБОРУДОВАНИЮ

2006/95/CE Низкое Напряжение

2004/108/CE Электромагнитная совместимость

Проверочные испытания были проведены с соответствии с действующими Едиными Европейскими нормами.

Низкое Напряжение:

- EN 60745-1: 2008** Безопасность переносных электрических инструментов с мотором.
- EN 60745-2-3: 2007** Специальные нормы для шлифовальных машин.
- UNI EN ISO 3744: 1997** Акустика. Определение уровней звуковой мощности источников шума.
- UNI EN ISO 11203: 1997** Акустика. Уровень шума, создаваемого машинами и оборудованием.
- UNI EN 28662-1: 1993** Портативные станки. Измерение вибрации на ручке.
- UNI EN ISO 5349-1: 2004** Механические вибрации. Измерение и оценка воздействия на человека вибрации, передаваемой на руку.

Электромагнитная совместимость:

EN 55014-1:2008 + EN 55014-2:1998

EN 61000-3-2: 2009 + EN 61000-3-3: 2008

Электромагнитные поля:

EN 50366: 2004

RUPES S.p.A
IL PRESIDENTE
G. Valentini

RUPES S.p.A.
Via Marconi, 3A
20080 VERMEZZO (Mi) - Italy
Tel. 02/946941
Fax 02/94941040

Uff. Vendite e assistenza clienti
Tel. 02/94694312

e-mail: info_rupes@rupes.it
web: <http://www.rupes.com>

**Certificato da consegnare allegato
all'utensile unitamente al documento
fiscale di acquisto in caso
di riparazione in garanzia.**

**Certificate to be returned
with the tool and the purchase
invoice in case of guarantee repair.**

**Certificat à envoyer ensemble
avec l'outil et la facture d'achat
en cas de réparation sous garantie.**

**Bei Garantiereparatur, diese Karte
zusammenmit dem Gerät und der
beim Kauf erhaltenen Rechnung
aushändigen bzw. einsenden.**

**Certificado a enviar adjunto
a la herramienta y la factura
d'adquisición en caso de reparación
en garantía.**

**Bewijs dat samen met het aankoopbe
wijs bij het gereedschap gevoegd
moet worden in geval van reparatie
tijdens de garantieperiode.**

**Сертификат, прилагаемый
к инструменту вместе с
товарным чеком в случае
гарантийного ремонта.**

RUPES®

Utensile
Tool
Outil
Werkzeug
Herramienta
Gereedschap
Инструмент

Nome
Name
Nom
Name
Apellido
Naam
Название

Rivenditore
Reseller
Revendeur
Handler
Revendedor
Verkoper
Продавец

Indirizzo
Address
Adresse
Adresse
Dirección
Adres
Адрес

Data
Date
Date
Datum
Fecha
Datum
Дата

SOLO LA COMPLETA COMPILAZIONE DI QUESTO CERTIFICATO DÀ DIRITTO ALL'EVENTUALE GARANZIA .

AFTER THE COMPLETE FILL-IN OF THIS CERTIFICATE YOU ARE ENTITLED TO OBTAIN GUARANTEE.

APRÈS LA COMPLETE COMPILATION DE CET CERTIFICAT ON PEUT OBTENIR À LA GARANTIE.

EINE EVENTUELLE GARANTIELEISTUNG IST NUR MÖGLICH, WENN DIESE GARANTIEKARTE VOLLSTÄNDIG AUSGEFÜLLT IST.

DESPUÉS LA COMPLETA COMPILACIÓN DE ESTE CERTIFICADO SE PUEDE OBTENER LA GARANTIE.

ALLEEN ALS DEZE GARANTIEKAART VOLLEDIG INGEVULD IS HEEFT U RECHT OP GARANTIE

ТОЛЬКО ПОЛНОЕ ЗАПОЛНЕНИЕ ЭТОГО СЕРТИФИКАТА ДАЕТ ПРАВО НА ГАРАНТИЙНОЕ ОБСЛУЖИВАНИЕ.