

Superiore aria 4 mm

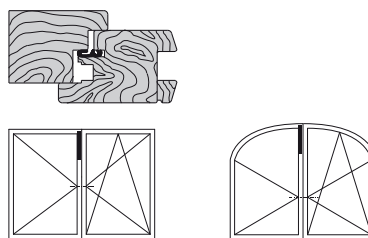
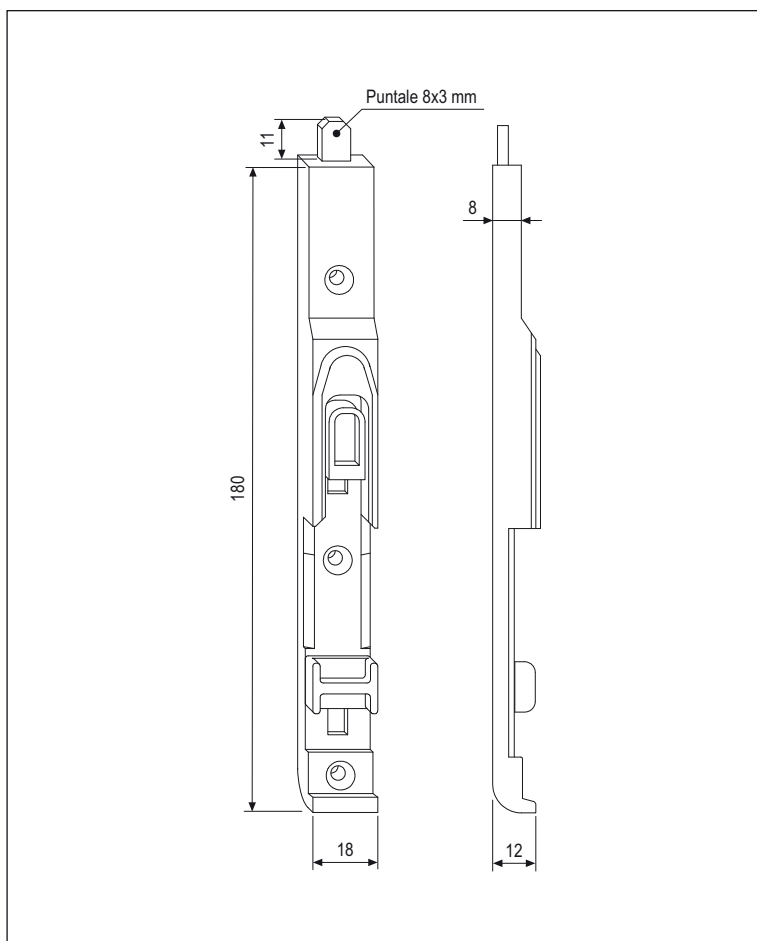

Descrizione

Catenaccio superiore uscita 11 mm, comprensivo di incontro nottolino e dispositivo per la chiusura automatica.

Utilizzo



Per tutti i sistemi anta ribalta, aria 4 mm a due ante, che richiedono un bloccaggio dell'anta ricevente sul traverso superiore del telaio. Il suo impiego risulta indispensabile nei sistemi ad arco e in tutti i sistemi tradizionali che utilizzano movimenti angolari privi di puntali o punti di chiusura sul traverso superiore.

Fissaggio

Viti da 4x30 con filetto idoneo al materiale impiegato per la costruzione dell'infisso.



NB. Per effettuare le fresate di alloggiamento è disponibile la dima registrabile art. A20030.01.32

Posizione fori vite

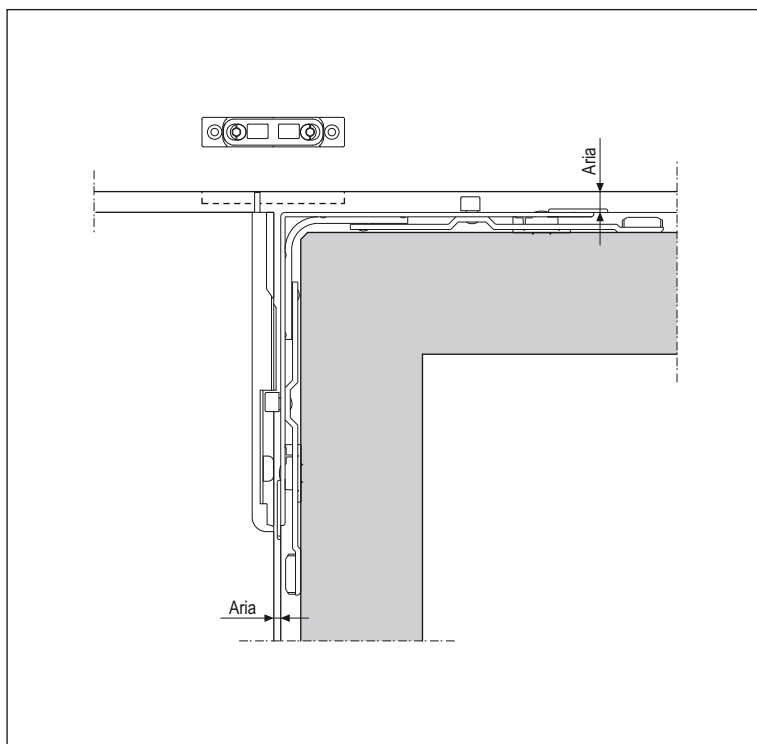
GR 1	
	Rif B-A
	
1°	32
2°	112
3°	171



Specifiche d'ordine

Articolo		
A40036.01.02	18X180X12	1